

Mostradores ISLA





Recepción compuesta por:

- 1 mesa de atención personalizada.
- 2 mostradores RECTOS con la encimera superior de melamina.



Recepción compuesta por:

- 1 mostrador RECTO con la encimera superior de melamina.
- 1 mostrador CURVO de 90° con la encimera superior de melamina.
- 1 mesa de atención personalizada.

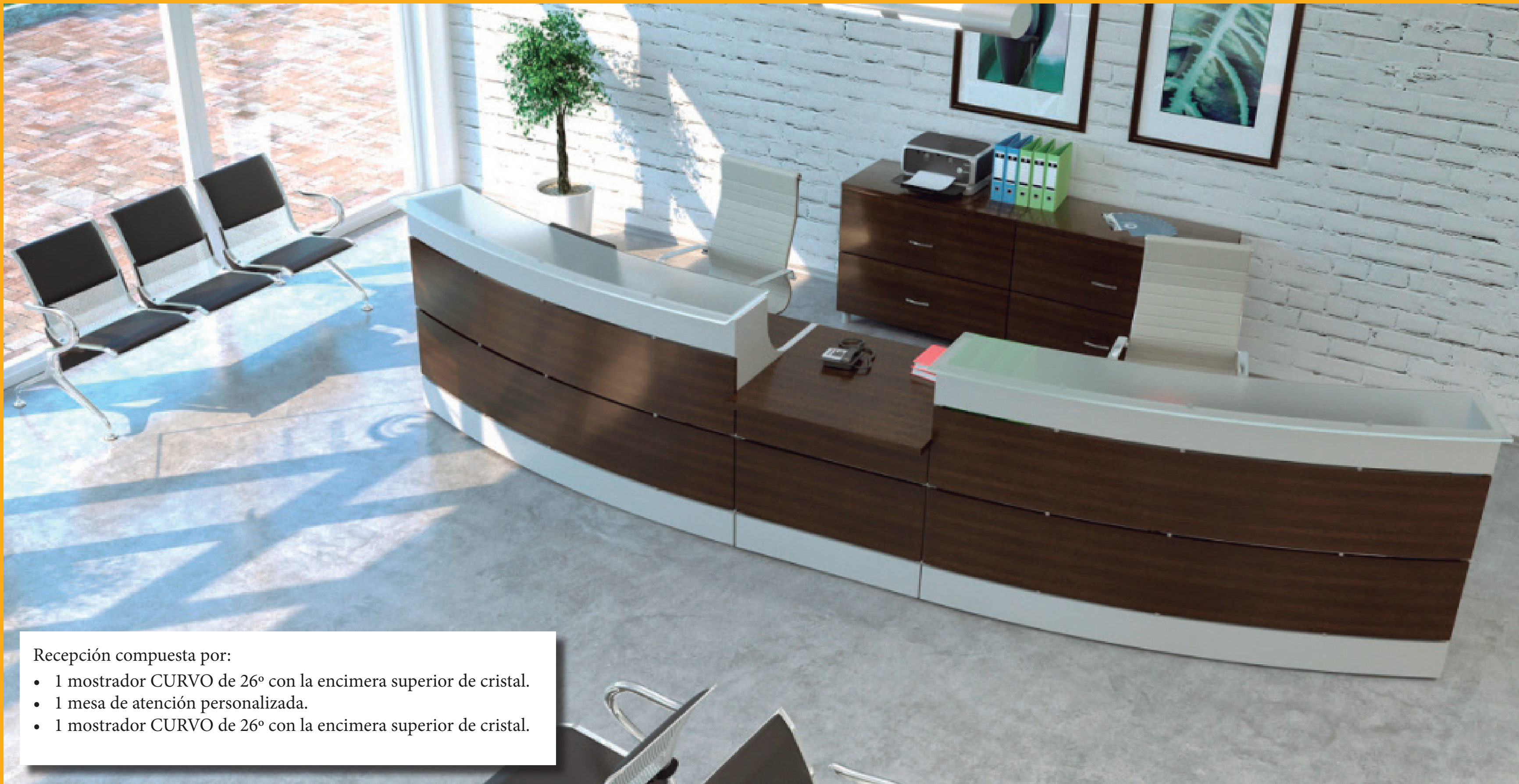

Recepción compuesta por:

- 1 mostrador CURVO de 26° con la encimera superior de cristal.
- 1 mesa de atención personalizada.
- 1 mostrador CURVO de 26° con la encimera superior de cristal.



Recepciones compuestas por:

- 1 mostrador RECTO con la encimera superior de melamina.
- 1 mostrador CURVO de 90° con la encimera superior de melamina.
- 1 mostrador RECTO con la encimera superior de melamina.
- 1 mostrador CURVO de 90° con la encimera superior de melamina.
- 1 mostrador RECTO con la encimera superior de melamina.



Recepción compuesta por:

- 1 mostrador RECTO con la encimera superior de melamina.
- 1 mostrador CURVO de 90° con la encimera superior de melamina.
- 1 mostrador RECTO con la encimera superior de melamina.



Recepción compuesta por:

- 1 mostrador CURVO de 26° con la encimera superior de cristal.
- 1 mostrador CURVO de 90° con la encimera superior de melamina.
- 1 mostrador CURVO de 26° con la encimera superior de cristal.

CARACTERÍSTICAS TÉCNICAS

ACABADOS DISPONIBLES

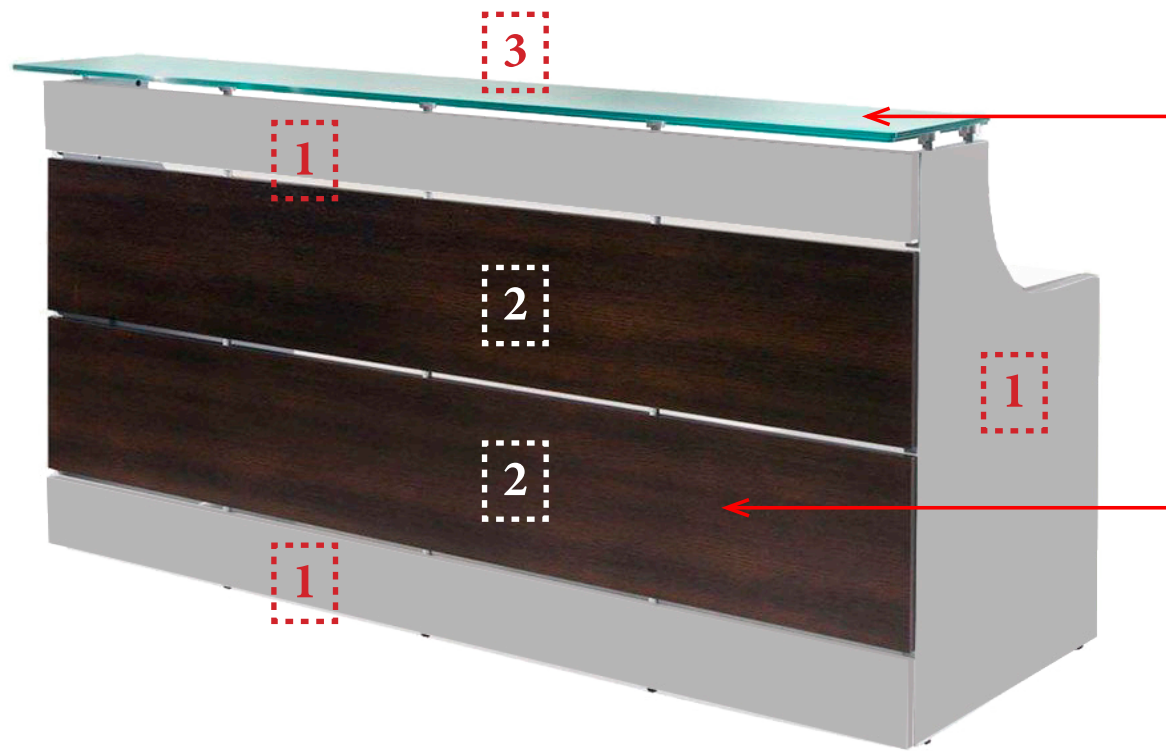

Encimera superior de melamina de 30 mm de grosor o de cristal matizado de 6+6 mm de grosor.

Frentes de melamina de 19 mm de grosor.

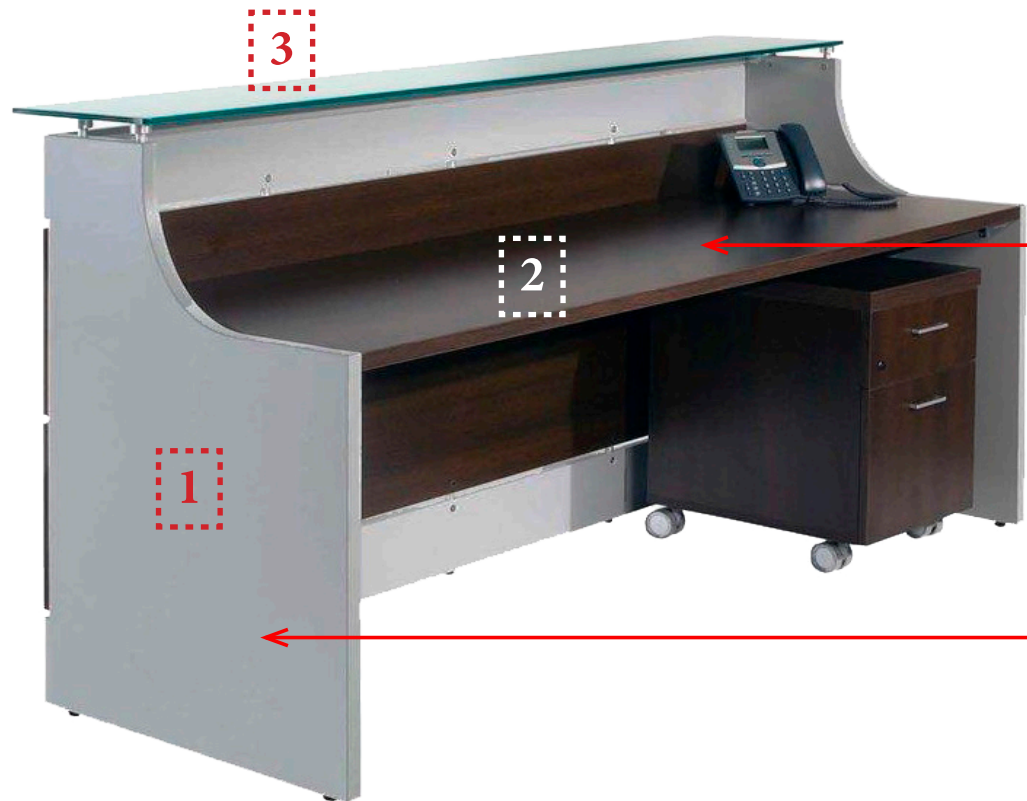

Tapa de mesa de melamina de 30 mm de grosor con 2 tapetas pasacables incluidas de serie.

Laterales de melamina de 30 mm de grosor.

1 Laterales y frente superior e inferior siempre en color Gris.

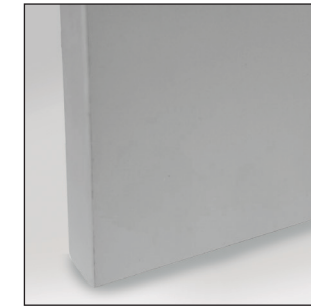

GRIS

2 Frentes centrales y tapa de la mesa disponibles en los siguientes acabados:



BLANCO
(solo mostradores rectos, no curvos)

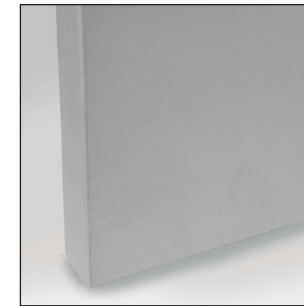

GRIS



WENGÉ

3 Encimera superior de cristal o melamina disponibles en los siguientes acabados:

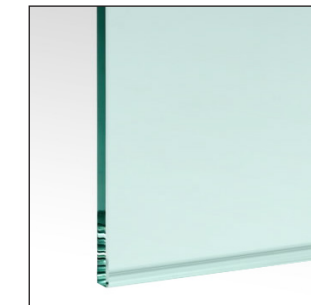

CRISTAL

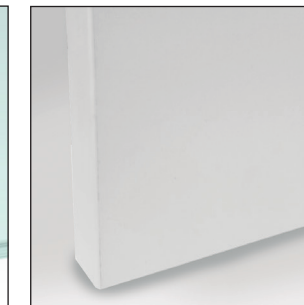

BLANCO
(solo mostradores rectos, no curvos)

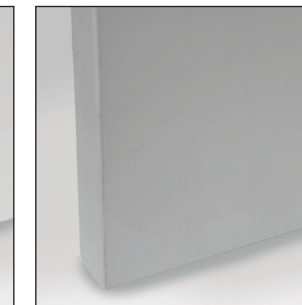

GRIS



WENGÉ

MOSTRADORES CON ENCIMERA SUPERIOR DE MELAMINA

Módulo RECTO

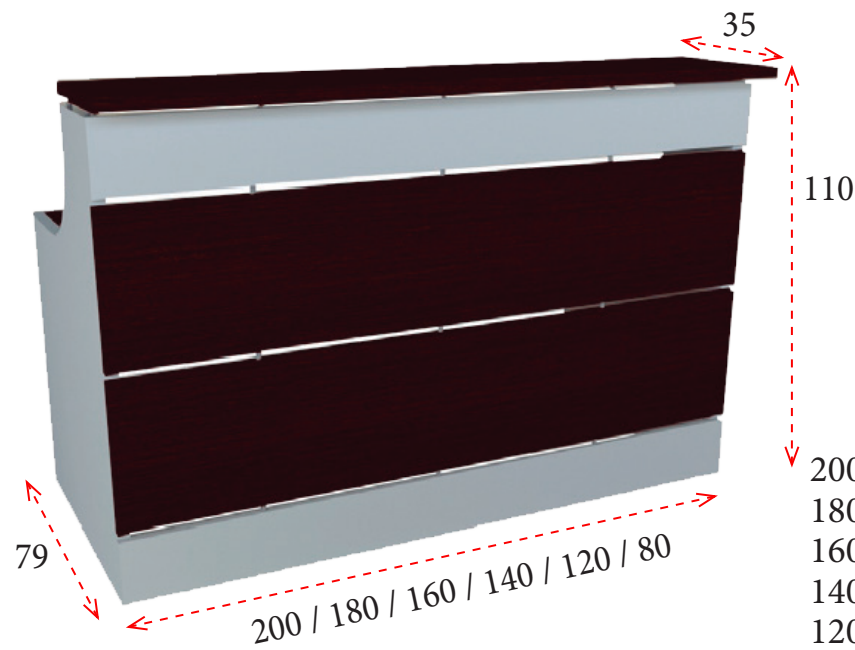

200 cm: **592 €** Ref. E32020
 180 cm: **561 €** Ref. E32018
 160 cm: **529 €** Ref. E32016
 140 cm: **498 €** Ref. E32014
 120 cm: **466 €** Ref. E32012
 80 cm: **403 €** Ref. E32008

Módulo CURVO 90°

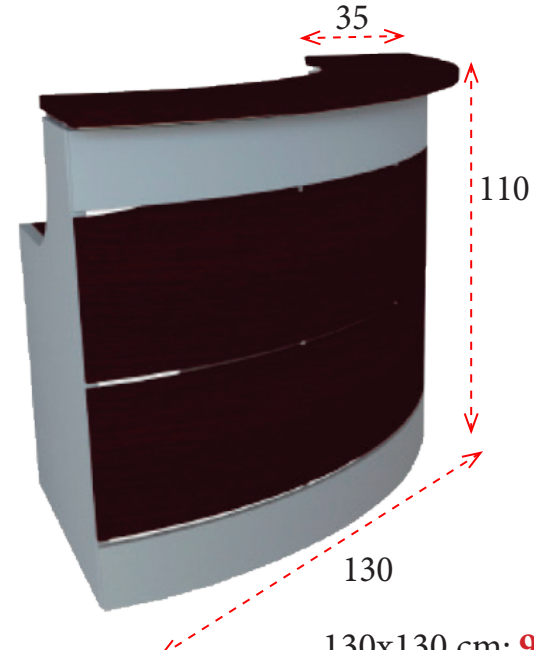

130x130 cm: **915 €**
 Ref. E32010

Módulo CURVO 126°

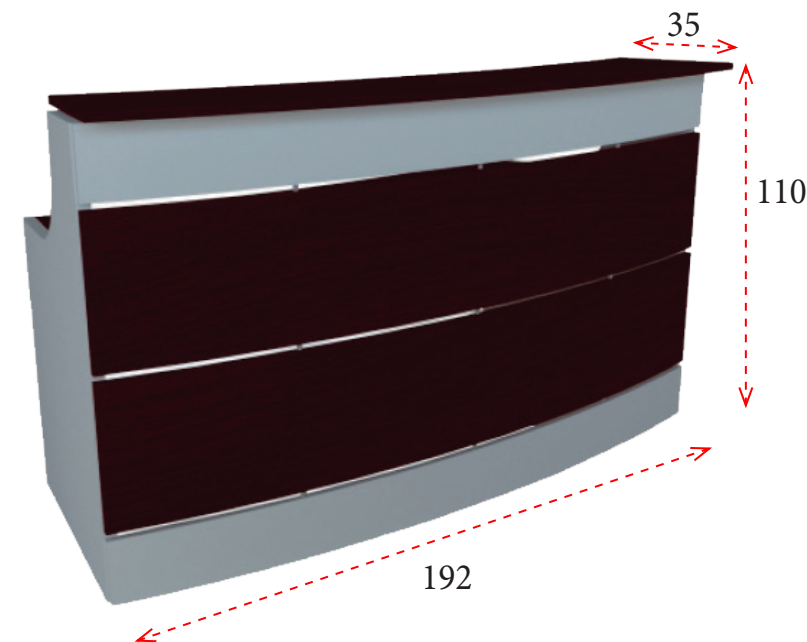

192x94 cm: **830 €**
 Ref. E32009

MESA DE ATENCIÓN

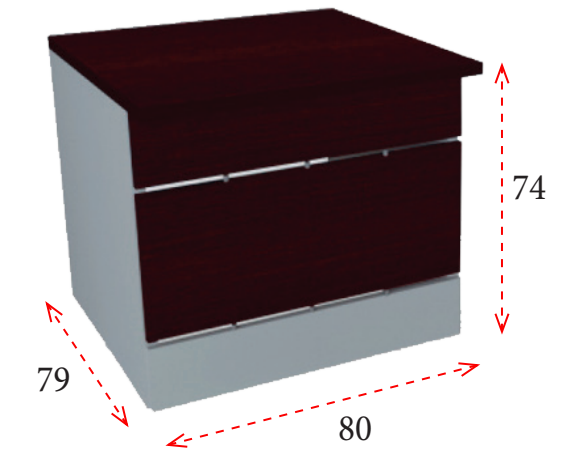

316 € Ref. E32208

MOSTRADORES CON ENCIMERA SUPERIOR DE CRISTAL

Módulo RECTO

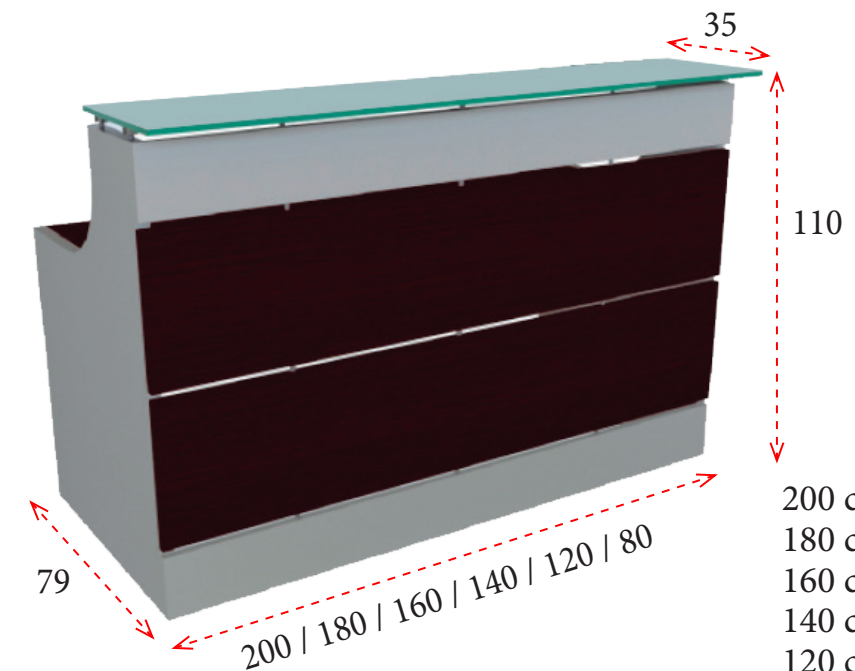

200 cm: **831 €** Ref. E32120
 180 cm: **738 €** Ref. E32118
 160 cm: **699 €** Ref. E32116
 140 cm: **661 €** Ref. E32114
 120 cm: **626 €** Ref. E32112
 80 cm: **544 €** Ref. E32108

Módulo CURVO 90°

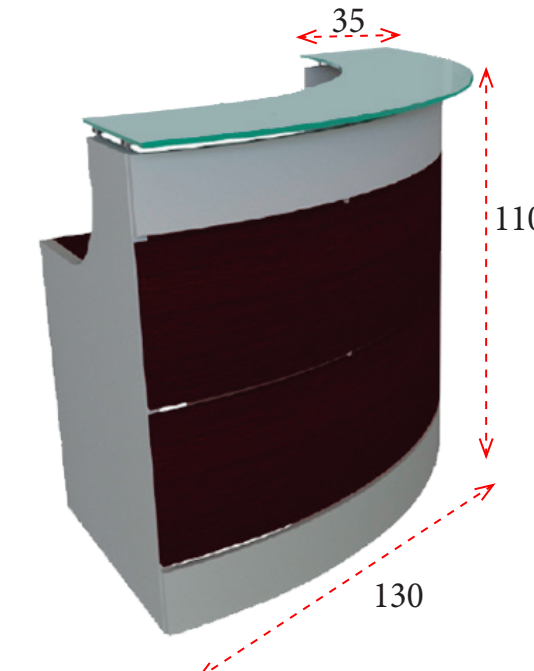

130x130 cm: **1.183 €**
 Ref. E32110

Módulo CURVO 126°

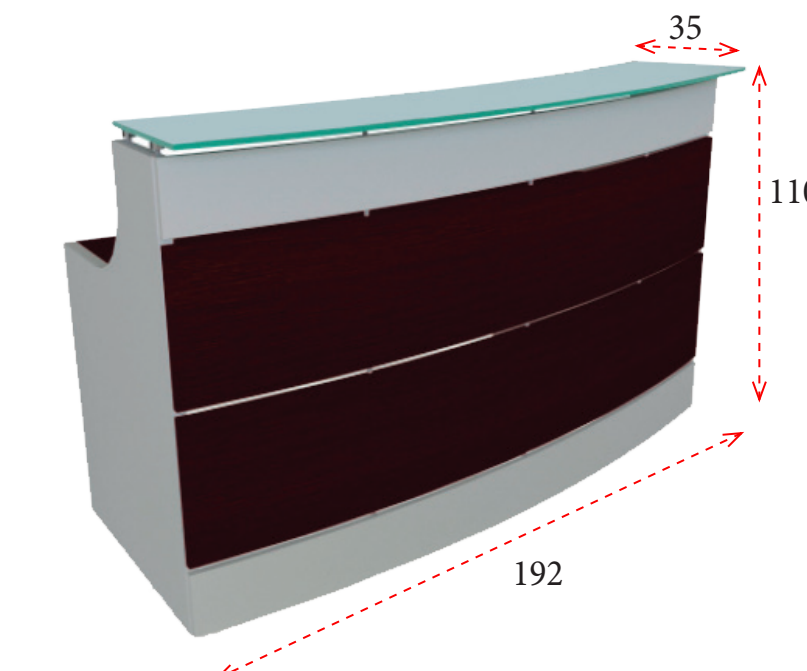

192x94 cm: **1.066 €**
 Ref. E32109

CAJONERAS CON RUEDAS

Cajoneras con cerradura centralizada. Opcional bandeja porta-lápices **6 €** / unidad Ref. E1003040

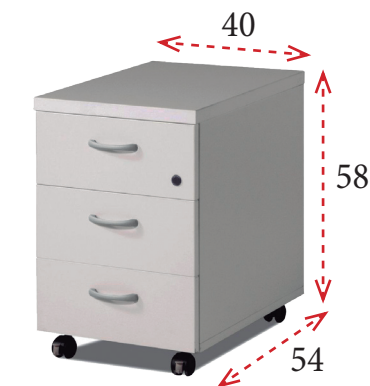

157 € Ref. E10034



152 € Ref. E10033

TAPETAS PASACABLES



Medida Ø6 cm. Colores gris (G), blanco (B) y negro (N).
Cajeado incluido.

12 € Ref. E73TAP60

Medida 24x11 cm.

Color aluminio

44 € Ref. I72PAP8235A

Medida 30x13 cm.

Color blanco (B), gris (A) y negro (N)

44 € Ref. I72CDF8390

Cajeado incluido.

PIX



PIX compuesto por 1 enchufe **59 €** Ref. B95PIX1

PIX compuesto por 1 rj45 **72 €** Ref. B95PIX6

PIX compuesto por 1 usb cargador tipo A y 1 usb cargador tipo C **117 €** Ref. B95PIX8

Medida Ø6 cm. Color negro con embellecedor negro y blanco.

Otras configuraciones disponibles, consultar.

ELEVATOR

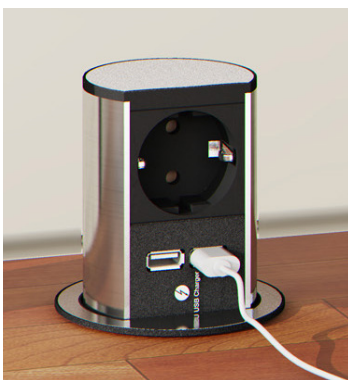

Elevator acero inoxidable compuesto por 2 enchufes **119 €** Ref. B95ELE1 o 1 enchufe y 2 usb cargador tipo A **162 €** Ref. B95ELE5

Elevator negro mate compuesto por 2 enchufes **132 €** Ref. B95ELE1N o 1 enchufe y 2 usb cargador tipo A **177 €** Ref. B95ELE5N

Elevator cromo mate compuesto por 1 enchufe + 1 usb transferencia de datos y cargador tipo A + 1 rj45 **187 €** Ref. B95ELE2 o 1 enchufe y 2 rj45 **158 €** Ref. B95ELE3

Medida Ø8,5 cm.

TWIST



Twist compuesto por 2 enchufes.

Color gris **118 €** Color negro o blanco **164 €** Ref. B95TWI-G/N/B-01

Twist compuesto por 1 enchufe y 2 usb cargador tipo A.

Color gris **175 €** Color negro o blanco **236 €** Ref. B95TWI-G/N/B-05

Twist compuesto por 1 enchufe + 1 usb transferencia de datos y cargador tipo A + 1 rj45.

Color gris **175 €** Color negro o blanco **236 €** Ref. B95TWI-G/N/B-02

Medida Ø11,5 cm.

SOPORTE DE CPU



Soporte de cpu fijación al costado de la mesa. Regulable en anchura de 17 a 26 cm. Color gris (G), anticita (A) y blanco (B).

24 € Ref. ACPUF



Soporte de cpu con ruedas, 2 con freno. Regulable en anchura de 12 a 21 cm. Color negro

29 € Ref. TCIQ0006

ELECTRIFICACIÓN ARTICULADA



Para el cableado vertical

54 € Ref. B95SCV
Color negro (N) o plata (G)



Para el cableado horizontal

46 € Ref. B95SCH
Color negro (N) o plata (G)

ALTURA 206 cm

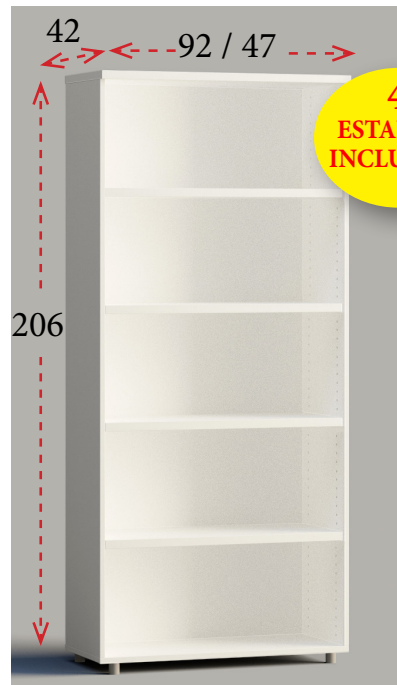

4
ESTANTES
INCLUIDOS

Diáfana
Ancho 92 cm **237 €** Ref. E10560
Ancho 47 cm **222 €** Ref. E10580

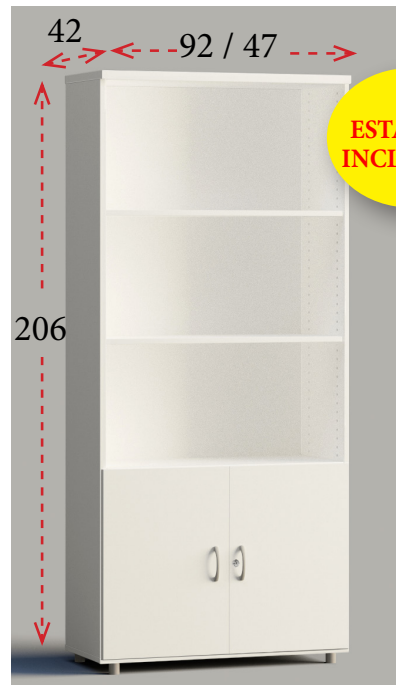

3
ESTANTES
INCLUIDOS

Puertas con cerradura
Ancho 92 cm **299 €** Ref. E10561
Ancho 47 cm **258 €** Ref. E10581



4
ESTANTES
INCLUIDOS

Puertas con cerradura
Ancho 92 cm **359 €** Ref. E10570
Ancho 47 cm **288 €** Ref. E10582



3
ESTANTES
INCLUIDOS

Puertas con cerradura
Ancho 92 cm **403 €** Ref. E10573



2
ESTANTES
INCLUIDOS

Niveles de archivo sin cerradura
Ancho 92 cm **446 €** Ref. E10562



2
ESTANTES
INCLUIDOS

Puertas con cerradura y
niveles de archivo sin cerradura
Ancho 92 cm **544 €** Ref. E10569

ARMARIO ROPERO - ALTURA 206 cm



3
ESTANTES
INCLUIDOS

Puertas de cristal sin cerradura
Ancho 92 cm **381 €** Ref. E10571



3
ESTANTES
INCLUIDOS

Puertas de cristal sin cerradura
y de melamina con cerradura
Ancho 92 cm **522 €** Ref. E10567



2
ESTANTES
INCLUIDOS

Puertas de cristal y niveles de
archivo sin cerradura
Ancho 92 cm **673 €** Ref. E10568

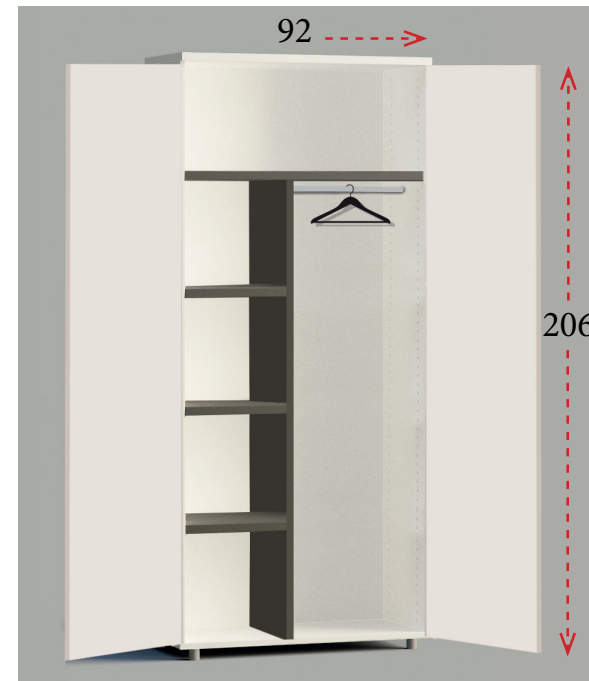

Puertas con cerradura
Estantes interiores siempre en negro
Ancho 92 cm **381 €** Ref. E10572



4
ESTANTES
Y BARRA
PARA COLGAR
PERCHAS
INCLUIDOS



ALTURA 140 cm



Diáfana
Ancho 92 cm **181 €** Ref. E10530
Ancho 47 cm **171 €** Ref. E10540



Puertas con cerradura
Ancho 92 cm **243 €** Ref. E10531
Ancho 47 cm **208 €** Ref. E10541



Puertas con cerradura
Ancho 92 cm **274 €** Ref. E10533
Ancho 47 cm **227 €** Ref. E10542



Niveles de archivo
sin cerradura
Ancho 92 cm **393 €**
Ref. E10532



Niveles de archivo
sin cerradura
Ancho 92 cm **594 €**
Ref. E10534



Puertas de cristal
sin cerradura
Ancho 92 cm **327 €**
Ref. E10536



Puertas de cristal
sin cerradura
Ancho 92 cm **399 €**
Ref. E10535

ALTURA 74 cm

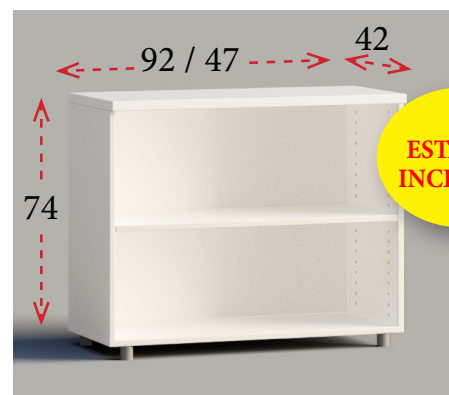

Diáfana
Ancho 92 cm **113 €** Ref. E10500
Ancho 47 cm **105 €** Ref. E10510

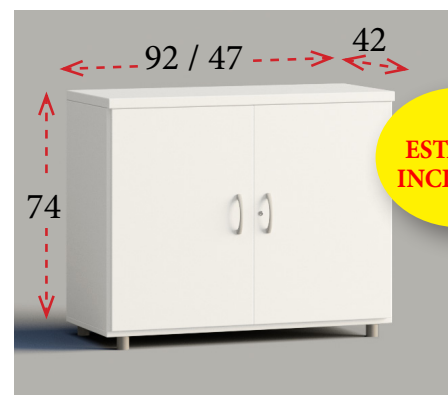

Puertas batientes con cerradura
Ancho 92 cm **173 €** Ref. E10501
Ancho 47 cm **143 €** Ref. E10511

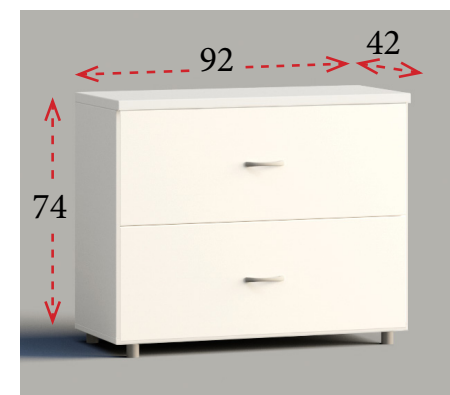

Niveles de archivo sin cerradura
Ancho 92 cm **330 €** Ref. E10502

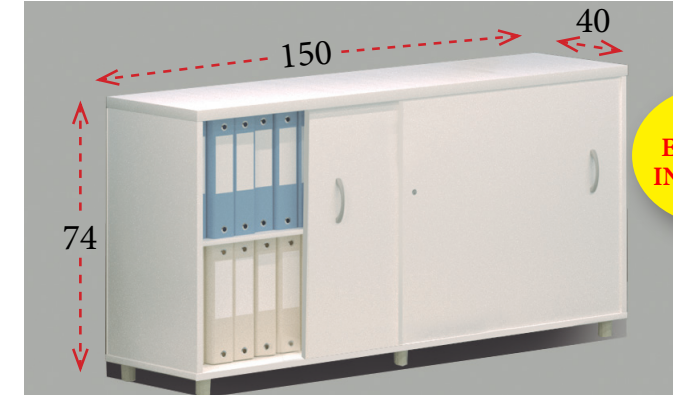

Puertas correderas con cerradura
Ancho 150 cm **284 €** Ref. E10509

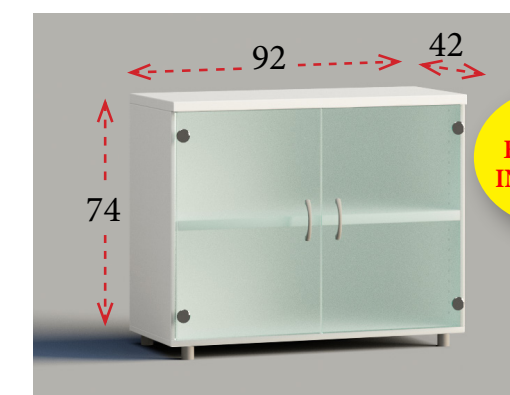

Puertas de cristal sin cerradura
Ancho 92 cm **259 €** Ref. E10503

ENVOLVENTES DE ARMARIOS - ENCIMERAS Y LATERALES

Envolventes de armarios compuestos por encimera y laterales de 40 mm de grosor
Disponibles en color BLANCO y WENGÉ.



Encimera y laterales para librerías de altura 74 cm

- Para 1 librería de 92 cm (100x42 cm) **111 €** Ref. E24500
- Para 1 librería de 92 cm + 1 de 47 cm (147x42 cm) **123 €** Ref. E24501
- Para 2 librerías de 92 cm (192x42 cm) **135 €** Ref. E24502
- Para 2 librerías de 92 cm + 1 de 47 cm (239x42 cm) **147 €** Ref. E24503
- Para 3 librerías de 92 cm (284x42 cm) **158 €** Ref. E24504

Encimera y laterales para librerías de altura 140

- Para 1 librería de 92 cm (100x42 cm) **167 €** Ref. E24530
- Para 1 librería de 92 cm + 1 de 47 cm (147x42 cm) **179 €** Ref. E24531
- Para 2 librerías de 92 cm (192x42 cm) **191 €** Ref. E24532
- Para 2 librerías de 92 cm + 1 de 47 cm (239x42 cm) **204 €** Ref. E24533
- Para 3 librerías de 92 cm (284x42 cm) **215 €** Ref. E24534

Encimera y laterales para librerías de altura 206 cm

- Para 1 librería de 92 cm (100x42 cm) **216 €** Ref. E24560
- Para 1 librería de 92 cm + 1 de 47 cm (147x42 cm) **228 €** Ref. E24561
- Para 2 librerías de 92 cm (192x42 cm) **240 €** Ref. E24562
- Para 2 librerías de 92 cm + 1 de 47 cm (239x42 cm) **252 €** Ref. E24563
- Para 3 librerías de 92 cm (284x42 cm) **264 €** Ref. E24564

ENCIMERAS DE CRISTAL



Cristal mateado de 5+5 mm de grosor

- 92x42 cm (para 1 librería de 92 cm)
51 € Ref. E85ELC092X42M
- 184x42 cm (para 2 librerías de 92 cm)
82 € Ref. E85ELC184X42M
- 276x42 cm (para 3 librerías de 92 cm)
120 € Ref. E85ELC276X42M
- 150x40 cm (para 1 librería de 150 cm)
76 € Ref. E85ELC150X40M

Cristal mateado

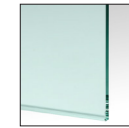

MATEADO

Cristal incoloro pintado de 10 mm de grosor

- 92x42 cm (para 1 librería de 92 cm)
121 € Ref. E85ELC092X42
- 184x42 cm (para 2 librerías de 92 cm)
174 € Ref. E85ELC184X42
- 276x42 cm (para 3 librerías de 92 cm)
255 € Ref. E85ELC276X42
- 150x40 cm (para 1 librería de 150 cm)
167 € Ref. E85ELC150X40

Cristal pintado - colores disponibles:

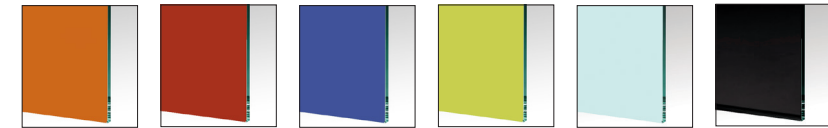

NARANJA (NA) ROJO (RO) AZUL (AZ) AMARILLO (AM) BLANCO (IB) DARK GREY (DG)

PERCHA TELESCÓPICA

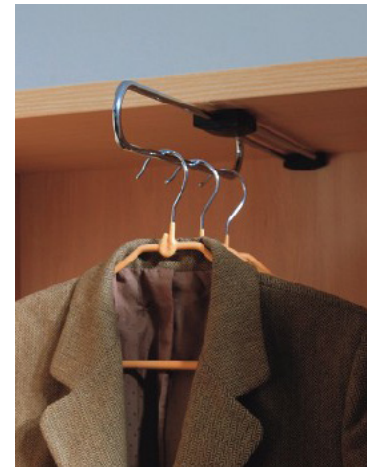

Percha extensible
42 € Ref. E1052820

ESTANTES OPCIONALES



- Estantes de 19 mm
- Para librería de ancho 92 cm **18 €** Ref. E10520
- Para librería de ancho 47 cm **16 €** Ref. E10522
- Estantes reforzados de 30 mm
- Para librería de ancho 92 cm **24 €** Ref. E10521
- Para librería de ancho 47 cm **21 €** Ref. E10523

TIRADOR OPCIONAL



Tirador opcional acabado cromado
4 € Ref. E1003052 / unidad.

CERRADURA OPCIONAL



Cerradura opcional para niveles de archivo
33 € Ref. E1052720 / unidad.

ARCHIVO TELESCÓPICO / GUÍAS



Archivo telescópico para librerías con puertas.
Color negro **105 €** Ref. E1052620N / unidad.
Guías parra carpetas. Color negro (N) o gris (G)
18 € Ref. A64GC92 / unidad.



www.officedeco.es

¡Más para elegir! Todo lo que necesite para su negocio en un solo click. En nuestra web encontrará la información más detallada de todos los productos, con medidas y precios. Más de 100.000 referencias para poder elegir en su móvil, tablet, ordenador...

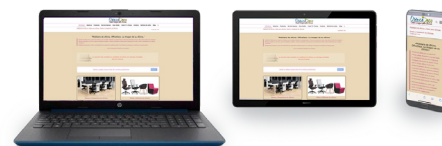

COMUNIDAD OfficeDeco

Manténgase informado de todas nuestras novedades, noticias... en nuestros perfiles de redes sociales.



PRENSA

OfficeDeco presente en los principales medios de comunicación radio, prensa...

SEZ
EL PAÍS
elEconomista.es
ABC
Expansión



EXPOSICIÓN

Calle Ramón y Cajal 2 nave 5
Entrada por Calle Puig Adam
28914 Leganés - Madrid

ATENCIÓN

☎ 916 939 391
☎ 638 287 770
✉ ventas@officedeco.es