

EURO P4















Especificaciones técnicas

- 1 Estructura perimetral metálica con 4 patas de 4x4 cm.
- 2 Tapa de melamina de 30 mm de grosor.
- 3 Incluidas 2 tapetas pasacables color gris de serie en las mesas de fondo 80 cm y una tapeta en las mesas de ala.

Muestrario estructura metálica y patas.



BLANCO
(B)



GRIS
(G)



ANTRACITA
(A)

Muestrario melamina.



BLANCO
(B)

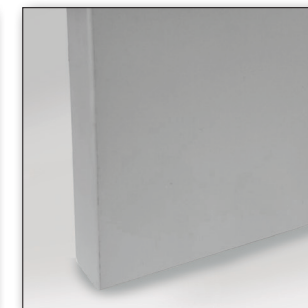

GRIS
(G)



HAYA
(H)



ROBLE
(R)



WENGÉ
(W)

Mesas.



Dimensiones	Referencia	Precio
200x80x74 cm	EP406020	207 €
180x80x74 cm	EP406018	182 €
160x80x74 cm	EP406016	171 €
140x80x74 cm	EP406014	162 €
120x80x74 cm	EP406012	151 €
200x60x74 cm	EP466020	202 €
180x60x74 cm	EP466018	178 €
160x60x74 cm	EP466016	167 €
140x60x74 cm	EP466014	159 €
120x60x74 cm	EP466012	149 €
102x60x74 cm	EP406010	129 €

Especificaciones

- Todas las mesas equipadas con 2 tapetas para el paso del cableado salvo la mesa de 102x60 cm que lleva una.

Faldones.



Dimensiones	Referencia	Precio
Melamina de 19 mm.		
180x40 cm (para 200)	E85FM180	68 €
160x40 cm (para 180)	E85FM160	66 €
140x40 cm (para 160)	E85FM140	64 €
120x40 cm (para 140)	E85FM120	62 €
100x40 cm (para 120)	E85FM100	60 €
Cristal templado mateado de 8 mm.		
180x35 cm (para 200)	E85FCP4180	96 €
160x35 cm (para 180)	E85FCP4160	90 €
140x35 cm (para 160)	E85FCP4140	84 €
120x35 cm (para 140)	E85FCP4120	76 €
100x35 cm (para 120)	E85FCP4100	70 €

Especificaciones

- Para instalar en mesas de fondo 80 cm.

Mesas de ala.



Dimensiones	Referencia	Precio
102x60x74 cm	EP406011	87 €
80x60x74 cm	EP406008	85 €

Especificaciones

- Las mesas de ala son para instalar en mesas de fondo 80 cm.
- Equipadas con 1 tapeta para el paso del cableado.

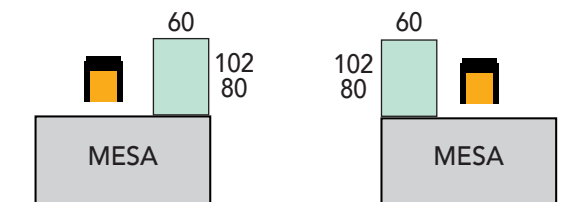

Cajoneras con ruedas.



Dimensiones	Referencia	Precio
Cajonera con 3 cajones.		
40x54x58 cm	E10034	166 €
Cajonera con 1 cajón y 1 archivo.		
40x54x58 cm	E10033	161 €

Especificaciones

- Cerradura centralizada.
- Tiradores en color gris.
- Bandeja portalápices opcional **6 €** Ref. E1003040

Mesas iniciales / adicionales.

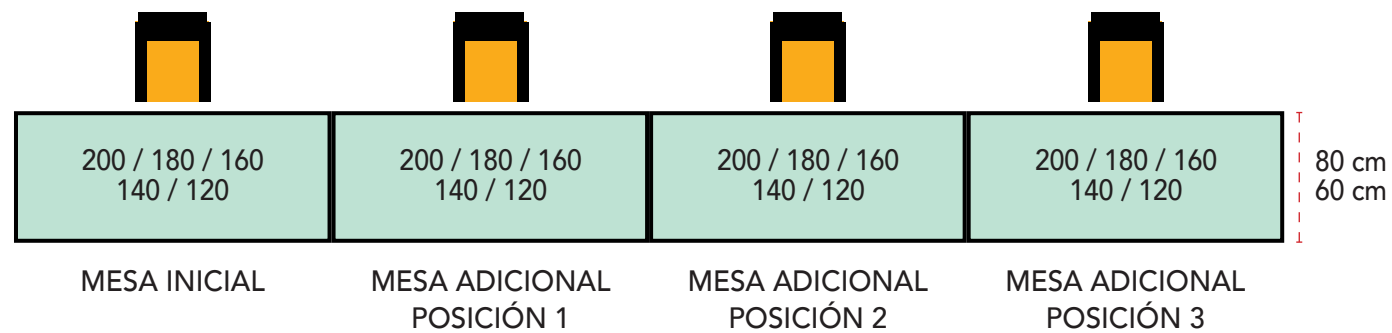

Dimensiones	Referencia	Precio
Mesa inicial		
200x80x74 cm	EP406020	207 €
180x80x74 cm	EP406018	182 €
160x80x74 cm	EP406016	171 €
140x80x74 cm	EP406014	162 €
120x80x74 cm	EP406012	151 €
200x60x74 cm	EP466020	202 €
180x60x74 cm	EP466018	178 €
160x60x74 cm	EP466016	167 €
140x60x74 cm	EP466014	159 €
120x60x74 cm	EP466012	149 €
Mesa adicional - posición 1		
200x80x74 cm	EP4060AD20	196 €
180x80x74 cm	EP4060AD18	171 €
160x80x74 cm	EP4060AD16	160 €
140x80x74 cm	EP4060AD14	150 €
120x80x74 cm	EP4060AD12	141 €
200x60x74 cm	EP4660AD20	190 €
180x60x74 cm	EP4660AD18	166 €
160x60x74 cm	EP4660AD16	155 €
140x60x74 cm	EP4660AD14	146 €
120x60x74 cm	EP4660AD12	136 €
Mesa adicional - posición 2 y sucesivas		
200x80x74 cm	EP4060ADS20	196 €
180x80x74 cm	EP4060ADS18	171 €
160x80x74 cm	EP4060ADS16	160 €
140x80x74 cm	EP4060ADS14	150 €
120x80x74 cm	EP4060ADS12	141 €
200x60x74 cm	EP4660ADS20	190 €
180x60x74 cm	EP4660ADS18	166 €
160x60x74 cm	EP4660ADS16	155 €
140x60x74 cm	EP4660ADS14	146 €
120x60x74 cm	EP4660ADS12	136 €

Especificaciones

- Las composiciones con mesas adicionales se forman con 1 mesa inicial de fondo 80 o 60 cm + todas las mesas adicionales de la misma medida que necesite.
- Si la composición tiene mesas iniciales y adicionales de distinta medida, consultar.
- Todas las mesas iniciales y adicionales vienen equipadas con 2 tapetas para el paso del cableado.

Mesas dobles.

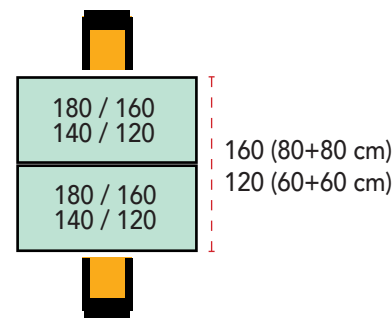

Dimensiones	Referencia	Precio
180x160x74 cm (2 mesas de 180x80 cm)	EP406118	291 €
160x160x74 cm (2 mesas de 160x80 cm)	EP406116	270 €
140x160x74 cm (2 mesas de 140x80 cm)	EP406114	253 €
120x160x74 cm (2 mesas de 120x80 cm)	EP406112	236 €
180x120x74 cm (2 mesas de 180x60 cm)	EP466118	280 €
160x120x74 cm (2 mesas de 160x60 cm)	EP466116	260 €
140x120x74 cm (2 mesas de 140x60 cm)	EP466114	244 €
120x120x74 cm (2 mesas de 120x60 cm)	EP466112	226 €

Especificaciones

- Todas las mesas vienen equipadas con 2 tapetas para el paso del cableado.

Multipuesto de 4 mesas.

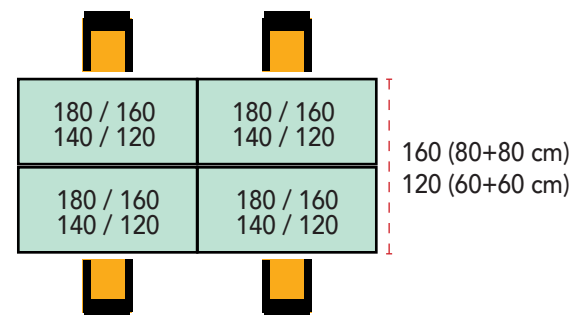

Dimensiones	Referencia	Precio
360x160x74 cm (4 mesas de 180x80 cm)	EP406236	568 €
320x160x74 cm (4 mesas de 160x80 cm)	EP406232	529 €
280x160x74 cm (4 mesas de 140x80 cm)	EP406228	495 €
240x160x74 cm (4 mesas de 120x80 cm)	EP406224	459 €
360x120x74 cm (4 mesas de 180x60 cm)	EP466236	547 €
320x120x74 cm (4 mesas de 160x60 cm)	EP466232	508 €
280x120x74 cm (4 mesas de 140x60 cm)	EP466228	476 €
240x120x74 cm (4 mesas de 120x60 cm)	EP466224	439 €

Especificaciones

- Todas las mesas vienen equipadas con 2 tapetas para el paso del cableado.

Multipuesto de 6 mesas.

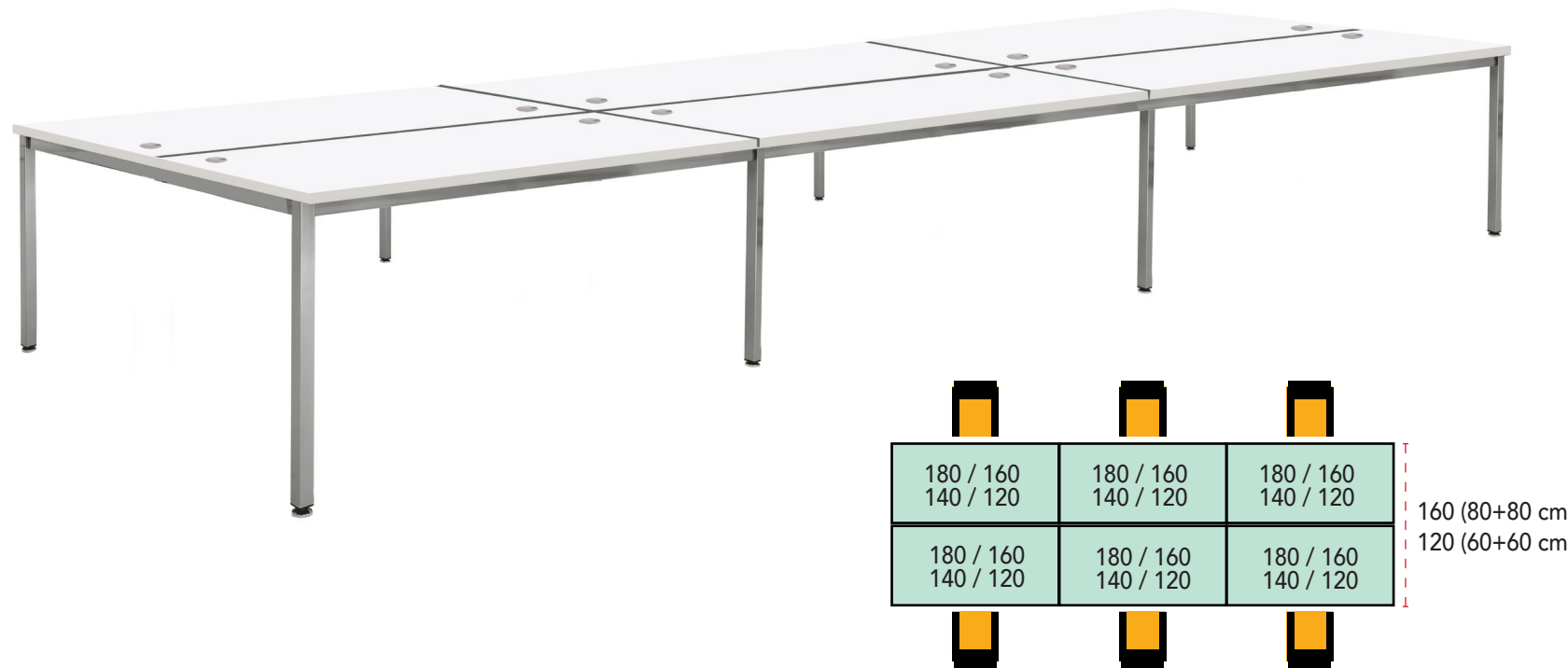

Dimensiones	Referencia	Precio
540x160x74 cm (6 mesas de 180x80 cm)	EP406354	824 €
480x160x74 cm (6 mesas de 160x80 cm)	EP406348	765 €
420x160x74 cm (6 mesas de 140x80 cm)	EP406342	714 €
360x160x74 cm (6 mesas de 120x80 cm)	EP406336	661 €
540x120x74 cm (6 mesas de 180x60 cm)	EP466354	798 €
480x120x74 cm (6 mesas de 160x60 cm)	EP466348	739 €
420x120x74 cm (6 mesas de 140x60 cm)	EP466342	688 €
360x120x74 cm (6 mesas de 120x60 cm)	EP466336	636 €

Especificaciones

- Todas las mesas vienen equipadas con 2 tapetas para el paso del cableado.

Multipuesto de 8 mesas.

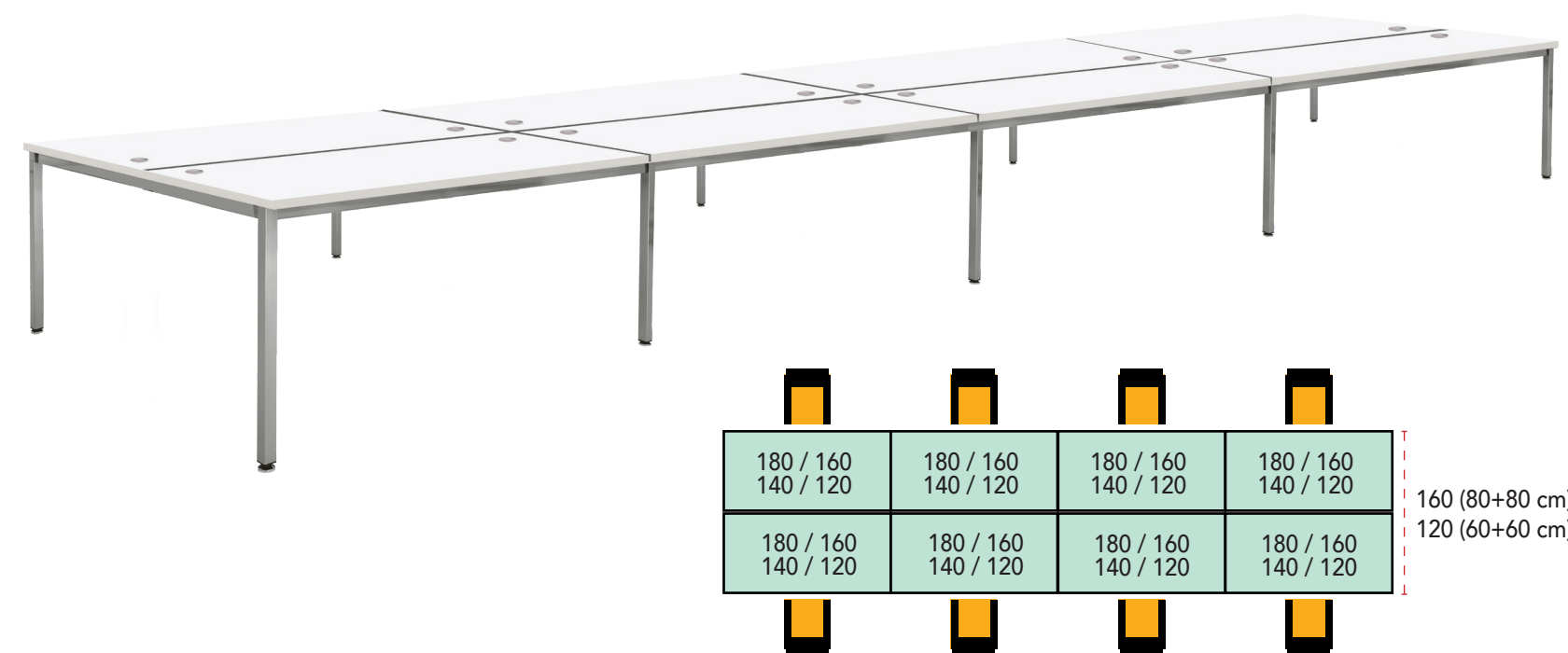

Dimensiones	Referencia	Precio
720x160x74 cm (8 mesas de 180x80 cm)	EP406472	1.099 €
640x160x74 cm (8 mesas de 160x80 cm)	EP406464	1.024 €
560x160x74 cm (8 mesas de 140x80 cm)	EP406456	957 €
480x160x74 cm (8 mesas de 120x80 cm)	EP406448	886 €
720x120x74 cm (8 mesas de 180x60 cm)	EP466472	1.066 €
640x120x74 cm (8 mesas de 160x60 cm)	EP466464	988 €
560x120x74 cm (8 mesas de 140x60 cm)	EP466456	921 €
480x120x74 cm (8 mesas de 120x60 cm)	EP466448	849 €

Especificaciones

- Todas las mesas vienen equipadas con 2 tapetas para el paso del cableado.

Pantallas separadoras de cristal.



Dimensiones	Referencia	Precio
Pantallas de cristal MATEADO		
180x40 cm	E85PCS180	92 €
160x40 cm	E85PCS160	86 €
140x40 cm	E85PCS140	80 €
120x40 cm	E85PCS120	72 €
100x40 cm	E85PCS100	68 €
80x40 cm	E85PCS080	64 €
Pantallas de cristal TRANSPARENTE		
180x40 cm	E85PCS180	84 €
160x40 cm	E85PCS160	78 €
140x40 cm	E85PCS140	75 €
120x40 cm	E85PCS120	68 €
100x40 cm	E85PCS100	64 €
80x40 cm	E85PCS080	59 €

Especificaciones

- Pantallas de cristal mateado (M) o transparente (T) de 6 mm de grosor con soportes disponibles en color blanco (B), gris (G) o antracita (A). Para instalar en mesas dobles o en multipuestos.

Pantallas separadoras de melamina.



Dimensiones	Referencia	Precio
180x40 cm	E85PMS180	86 €
160x40 cm	E85PMS160	84 €
140x40 cm	E85PMS140	82 €
120x40 cm	E85PMS120	80 €
100x40 cm	E85PMS100	78 €
80x40 cm	E85PMS080	76 €

Especificaciones

- Pantallas de melamina de 19 mm de grosor con soportes disponibles en color blanco (B), gris (G) o antracita (A). Para instalar en mesas dobles o en multipuestos.

Mesas de reuniones Euro P4.

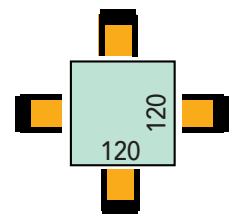

Dimensiones	Referencia	Precio
120x120x74 cm	EP406J120	237 €

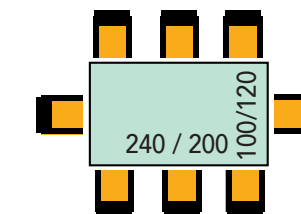

Dimensiones	Referencia	Precio
240x120x74 cm	EP406J242	384 €
200x120x74 cm	EP406J202	348 €
240x100x74 cm	EP406J240	299 €
200x100x74 cm	EP406J200	262 €

Mesas de reuniones con base metálica redonda.

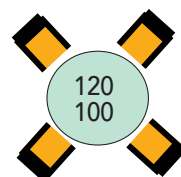

Dimensiones	Referencia	Precio
Ø120x74 cm	E10431	306 €
Ø100x74 cm	E10430	287 €

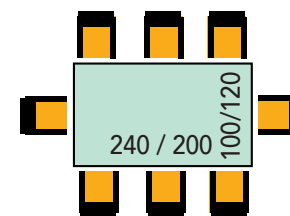

Dimensiones	Referencia	Precio
240x120x74 cm	E10JMR242	624 €
200x120x74 cm	E10JMR202	583 €
240x100x74 cm	E10421	538 €
200x100x74 cm	E10420	508 €

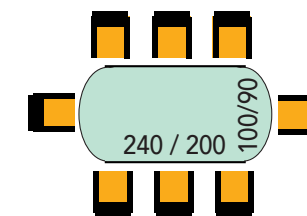

Dimensiones	Referencia	Precio
240x100x74 cm	E10433	555 €
200x 90x74 cm	E10432	525 €

Tapetas pasacables.



Descripción	Referencia	Precio
Tapeta redonda	E73TAP60	12 €

Especificaciones

- Medida - Ø6 cm.
- Color gris (G), blanco (B) o negro (N)



Descripción	Referencia	Precio
Tapeta rectangular	I72CDF8390	44 €

Especificaciones

- Medida - 30x13 cm.
- Color gris (A), blanco (B) o negro (N)

Pix.



Referencia	Componentes	Precio
B95PIX1	1 enchufe	65 €

B95PIX6	1 RJ45	79 €
---------	--------	-------------

B95PIX7	1 HDMI	78 €
---------	--------	-------------

B95PIX4	1 usb datos A + 1 RJ45	110 €
---------	------------------------	--------------

B95PIX8	1 usb A/C	125 €
---------	-----------	--------------

Especificaciones

- Medida - Ø6 cm.
- Incluye cable corriente de 2 metros.
- Color negro con un embellecedor negro y uno blanco.
- Otras configuraciones y conexiones disponibles, consultar.

Tapeta + bandeja + regleta.

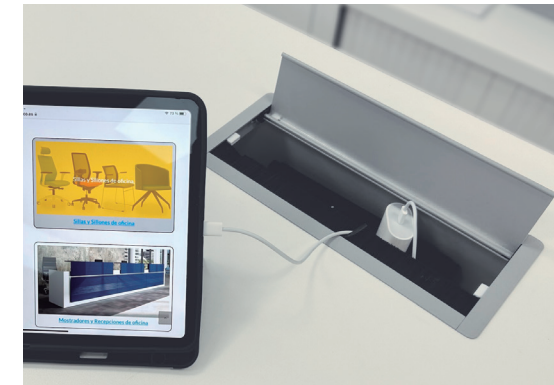

Referencia	Componentes	Precio
B95MIX01	Tapeta + bandeja + regleta 3 enchufes	120 €

B95MIX02	Tapeta + bandeja + regleta 4 enchufes	122 €
----------	---------------------------------------	--------------

Especificaciones

- Medida tapeta rectangular - 30x13 cm.
- Incluye cable corriente de 2 metros.
- Color tapeta gris (G), blanco (B) o negro (N)
- Color bandeja gris (G), blanco (B) o antracita (A)
- Otras configuraciones y conexiones disponibles, consultar.

Loop in charge.



Referencia	Componentes	Precio
B95LOOPCH	1 enchufe + 1 usb A/C + 1 pasacables	124 €

Especificaciones

- Medida - Ø8 cm.
- Incluye cable corriente de 2 metros.
- Color blanco o negro.

Coneo.



Referencia	Componentes	Precio
B95CONEO1G	3 enchufes + 1 usb datos A + 1 RJ45	229 €
B95CONEO7G	3 enchufes + 1 usb A/C	244 €
B95CONEO8G	2 enchufes + 1 usb A/A + 1 RJ45	237 €

Especificaciones

- Medida - 25,6x16,9 cm.
- Incluye cable corriente de 2 metros.
- Color gris metalizado.
- Otras configuraciones y conexiones disponibles, consultar.

Power Frame.



Referencia	Componentes	Precio
B95PFR3	3 enchufes	159 €
B95PFRS01	2 enchufes + 1 usb A/A	176 €
B95PFRS02	2 enchufes + 1 usb A/C	203 €
B95PFRM01	3 enchufes + 1 usb A/A	199 €
B95PFRM02	3 enchufes + 1 usb A/C	227 €

Especificaciones

- Medidas - 3 módulos 24,1x7,3 cm / 4 módulos 28,4x7,3 cm.
- Incluye cable corriente de 2 metros.
- Color aluminio, blanco o negro.
- Otras configuraciones y conexiones disponibles, consultar.

Coni.

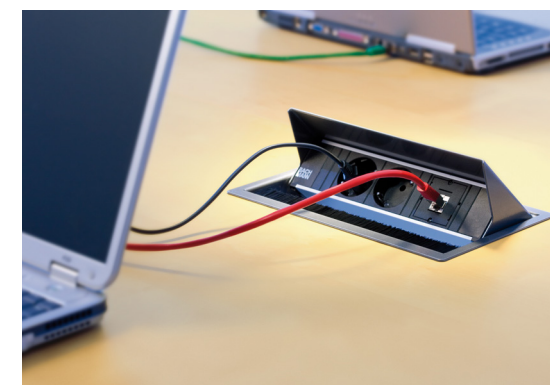

Referencia	Componentes	Precio
B95CON1	3 enchufes	253 €
B95CONS01	2 enchufes + 1 usb A/A	290 €
B95CONS02	2 enchufes + 1 usb A/C	331 €
B95CONM02	3 enchufes + 1 usb A/A	325 €
B95CONM03	3 enchufes + 1 usb A/C	365 €

Especificaciones

- Medidas - 3 módulos 25,7x15,1 cm / 4 módulos 29,1x15,1 cm.
- Incluye cable corriente de 2 metros.
- Color aluminio, blanco, antracita o negro.
- Otras configuraciones y conexiones disponibles, consultar.

Power Frame Cover.



Referencia	Componentes	Precio
B95PFRC3	3 enchufes	261 €
B95PFRC301	2 enchufes + 1 usb A/A	278 €
B95PFRC302	2 enchufes + 1 usb A/C	295 €
B95PFRCM01	3 enchufes + 1 usb A/A	299 €
B95PFRCM02	3 enchufes + 1 usb A/C	326 €

Especificaciones

- Medidas - 3 módulos 25,7x8,8 cm / 4 módulos 30x8,8 cm.
- Incluye cable corriente de 2 metros.
- Color aluminio, blanco o negro.
- Otras configuraciones y conexiones disponibles, consultar.

Tarifa - gestión de cables / conectividad

Bandejas de electrificación.

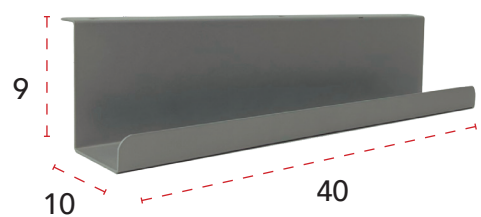

Descripción	Referencia	Precio
Bandeja	A64BAND040	25 €

Especificaciones

- Medida - 40x10x9 cm.
- Color gris (G), blanco (B) o antracita (A)

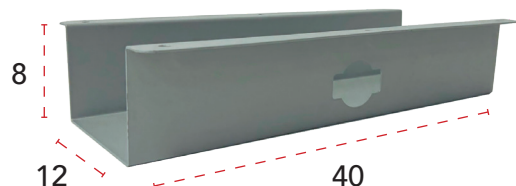

Descripción	Referencia	Precio
Bandeja	A64CELE040	35 €

Especificaciones

- Medida - 40x12x8 cm.
- Color gris (G), blanco (B) o antracita (A)

Totem.



Descripción	Referencia	Precio
Totem	A64TOTEM	44 €

Especificaciones

- Color gris (G), blanco (B) o antracita (A)
- Para instalar en mesas dobles o multipuestos.
- Tapa frontal extraíble.

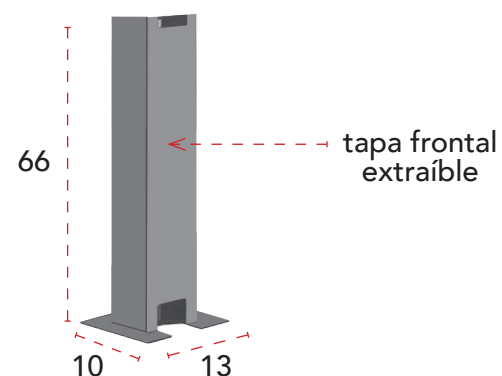

Electrificación vertical y horizontal.



Descripción	Referencia	Precio
Snake vertical	B95SCV	57 €

Snake horizontal	B95SCH	49 €
------------------	--------	-------------

Especificaciones

- Color plata (P) o negro (N)

Descripción	Referencia	Precio
Canal cubre-cables	AP4CV	16 €

Especificaciones

- Color gris (G), blanco (B) o antracita (A)
- Para instalar en mesas de la serie Euro P4.

Soportes para CPU.

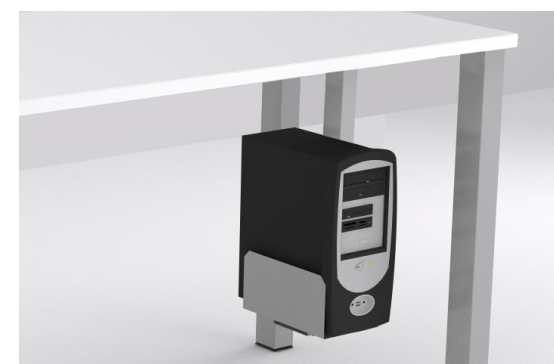

Descripción	Referencia	Precio
Instalación bajo tablero	ACPUP4	32 €

Especificaciones

- Color gris (G), blanco (B) o antracita (A)
- Regulable en anchura de 16 a 21 cm.
- Para instalar en mesas de la serie Euro P4.

Descripción	Referencia	Precio
Con ruedas	TCIQ0006	29 €

Especificaciones

- Color negro.
- Regulable en anchura de 12 a 21 cm.
- 2 ruedas con freno.

Especificaciones técnicas

- 1 Techos de melamina de 30 mm de grosor.
- 2 Laterales de melamina de 19 mm de grosor.
- 3 Trasera de melamina de 10 mm de grosor.
- 4 Estantes de melamina de 19 mm de grosor. Opcional, estantes reforzados de 30 mm de grosor.
- 5 Puertas batientes y correderas de melamina con cerradura incluida. Frontes de niveles de archivo con cerradura no incluida. Puertas batientes de cristal matizado de 6 mm sin cerradura.
- 6 Tiradores de serie en color gris. Opcional, tiradores en acabado cromado.
- 7 Niveladores de serie en color gris.

Muestrario.



BLANCO
(B)

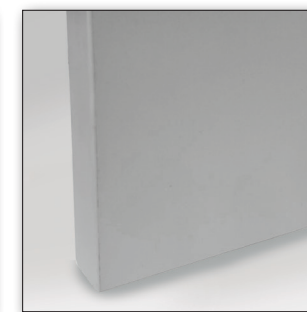

GRIS
(G)



HAYA
(H)



ROBLE
(R)



WENGÉ
(W)



Librerías altura 206 cm.



Dimensiones	Referencia	Precio
92x42x206 cm	E10560	249 €
47x42x206 cm	E10580	235 €

Dimensiones	Referencia	Precio
92x42x206 cm	E10561	316 €
47x42x206 cm	E10581	274 €

Dimensiones	Referencia	Precio
92x42x206 cm	E10570	379 €
47x42x206 cm	E10582	306 €

Dimensiones	Referencia	Precio
92x42x206 cm	E10573	408 €

Dimensiones	Referencia	Precio
92x42x206 cm	E10562	473 €

Dimensiones	Referencia	Precio
92x42x206 cm	E10569	575 €

Especificaciones

- Diáfana.
- 4 estantes incluidos de 19 mm de grosor.

Especificaciones

- Puertas bajas batientes con cerradura.
- Ancho 47 cm con una puerta de apertura a derecha.
- 3 estantes incluidos de 19 mm de grosor.
- Tiradores de serie en color gris. Opcional, tiradores en acabado cromado.

Especificaciones

- Puertas batientes con cerradura.
- Ancho 47 cm con una puerta de apertura a derecha.
- 4 estantes incluidos de 19 mm de grosor.
- Tiradores de serie en color gris. Opcional, tiradores en acabado cromado.

Especificaciones

- Puertas batientes superiores e inferiores con cerradura.
- 3 estantes incluidos de 19 mm de grosor.
- Tiradores de serie en color gris. Opcional, tiradores en acabado cromado.

Especificaciones

- 2 frentes de niveles de archivo (sin cerradura) para carpetas colgantes. Cerradura opcional.
- 2 estantes incluidos de 19 mm de grosor.
- Tiradores de serie en color gris. Opcional, tiradores en acabado cromado.

Especificaciones

- Puertas batientes superiores con cerradura.
- 2 frentes de niveles de archivo (sin cerradura) para carpetas colgantes. Cerradura opcional.
- 2 estantes incluidos de 19 mm de grosor.
- Tiradores de serie en color gris. Opcional, tiradores en acabado cromado.

Librerías altura 140 cm.



Dimensiones	Referencia	Precio
92x42x140 cm	E10530	190 €
47x42x140 cm	E10540	180 €

Especificaciones

- Diáfana.
- 3 estantes incluidos de 19 mm de grosor.



Dimensiones	Referencia	Precio
92x42x140 cm	E10531	257 €
47x42x140 cm	E10541	219 €

Especificaciones

- Puertas bajas batientes con cerradura.
- Ancho 47 cm con una puerta de apertura a derecha.
- 2 estantes incluidos de 19 mm de grosor.
- Tiradores de serie en color gris. Opcional, tiradores en acabado cromado.



Dimensiones	Referencia	Precio
92x42x140 cm	E10533	289 €
47x42x140 cm	E10542	239 €

Especificaciones

- Puertas batientes con cerradura.
- Ancho 47 cm con una puerta de apertura a derecha.
- 3 estantes incluidos de 19 mm de grosor.
- Tiradores de serie en color gris. Opcional, tiradores en acabado cromado.



Dimensiones	Referencia	Precio
92x42x140 cm	E10532	416 €

Especificaciones

- 2 frentes de niveles de archivo (sin cerradura) para carpetas colgantes. Cerradura opcional.
- 1 estante incluido de 19 mm de grosor.
- Tiradores de serie en color gris. Opcional, tiradores en acabado cromado.



Dimensiones	Referencia	Precio
92x42x140 cm	E10534	629 €

Especificaciones

- 4 frentes de niveles de archivo (sin cerradura) para carpetas colgantes. Cerradura opcional.
- Tiradores de serie en color gris. Opcional, tiradores en acabado cromado.

Librerías altura 74 cm.

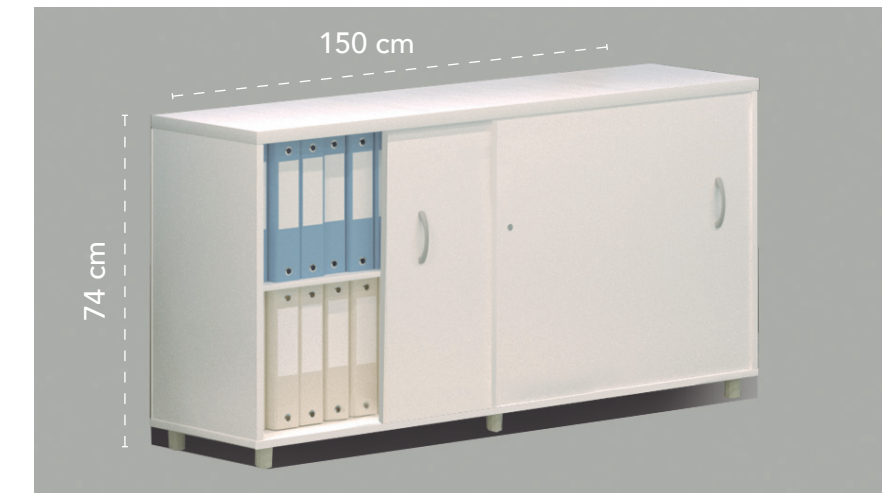
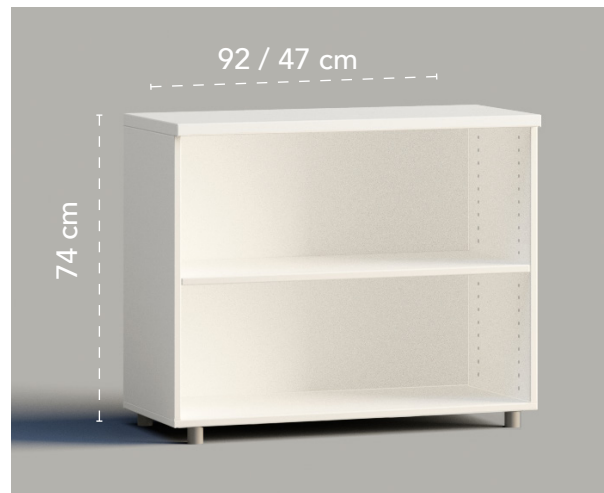

Dimensiones	Referencia	Precio
92x42x74 cm	E10500	119 €
47x42x74 cm	E10510	112 €

Dimensiones	Referencia	Precio
92x42x74 cm	E10501	183 €
47x42x74 cm	E10511	151 €

Dimensiones	Referencia	Precio
92x42x74 cm	E10502	348 €

Dimensiones	Referencia	Precio
150x40x74 cm	E10509	299 €

Especificaciones

- Diáfana.
- 1 estante incluido de 19 mm de grosor.

Especificaciones

- Puertas batientes con cerradura.
- Ancho 47 cm con una puerta de apertura a derecha.
- 1 estante incluido de 19 mm de grosor.
- Tiradores de serie en color gris. Opcional, tiradores en acabado cromado.

Especificaciones

- 2 frentes de niveles de archivo (sin cerradura) para carpetas colgantes. Cerradura opcional.
- Tiradores de serie en color gris. Opcional, tiradores en acabado cromado.

Especificaciones

- Puertas correderas con cerradura.
- 1 estante incluido de 19 mm de grosor.
- Tiradores de serie en color gris. Opcional, tiradores en acabado cromado.

Librerías con puertas de cristal, altura 206 cm, 140 cm y 74 cm.

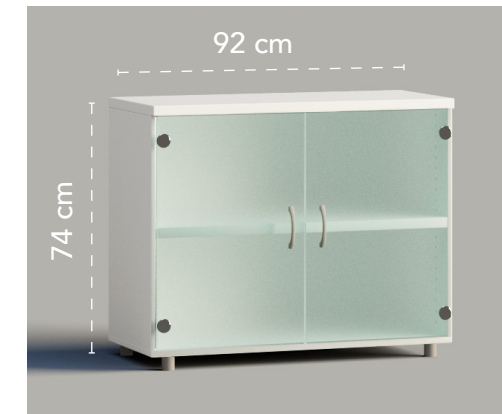

Dimensiones Referencia Precio
92x42x206 cm E10571 **403 €**

Dimensiones Referencia Precio
92x42x206 cm E10567 **553 €**

Dimensiones Referencia Precio
92x42x206 cm E10568 **712 €**

Dimensiones Referencia Precio
92x42x140 cm E10536 **345 €**

Dimensiones Referencia Precio
92x42x140 cm E10535 **422 €**

Dimensiones Referencia Precio
92x42x74 cm E10503 **274 €**

Especificaciones

- Puertas bajas batientes de cristal matizado de 6 mm sin cerradura.
- 3 estantes incluidos de 19 mm de grosor.
- Tiradores de serie en color gris. Opcional, tiradores en acabado cromado.

Especificaciones

- Puertas superiores batientes de cristal matizado de 6 mm sin cerradura.
- Puertas inferiores batientes de melamina con cerradura.
- 3 estantes incluidos de 19 mm de grosor.
- Tiradores de serie en color gris. Opcional, tiradores en acabado cromado.

Especificaciones

- Puertas superiores batientes de cristal matizado de 6 mm sin cerradura.
- 2 frentes de niveles de archivo (sin cerradura) para carpetas colgantes. Cerradura opcional.
- 2 estantes incluidos de 19 mm de grosor.
- Tiradores de serie en color gris. Opcional, tiradores en acabado cromado.

Especificaciones

- Puertas bajas batientes de cristal matizado de 6 mm sin cerradura.
- 2 estantes incluidos de 19 mm de grosor.
- Tiradores de serie en color gris. Opcional, tiradores en acabado cromado.

Especificaciones

- Puertas batientes de cristal matizado de 6 mm sin cerradura.
- 3 estantes incluidos de 19 mm de grosor.
- Tiradores de serie en color gris. Opcional, tiradores en acabado cromado.

Especificaciones

- Puertas batientes de cristal matizado de 6 mm sin cerradura.
- 1 estante incluido de 19 mm de grosor.
- Tiradores de serie en color gris. Opcional, tiradores en acabado cromado.

Tarifa - librerías elementos opcionales

Envolventes de armarios - encimeras y costados de 40 mm de grosor.



Dimensiones	Referencia	Precio
100x42x 74 cm (para 1 librería de 92 cm)	E24500	117 €
147x42x 74 cm (para 1 librería de 92 cm + 1 de 47 cm)	E24501	129 €
192x42x 74 cm (para 2 librerías de 92 cm)	E24502	143 €
239x42x 74 cm (para 2 librerías de 92 cm + 1 de 47 cm)	E24503	155 €
284x42x 74 cm (para 3 librerías de 92 cm)	E24504	168 €
100x42x140 cm (para 1 librería de 92 cm)	E24530	177 €
147x42x140 cm (para 1 librería de 92 cm + 1 de 47 cm)	E24531	189 €
192x42x140 cm (para 2 librerías de 92 cm)	E24532	202 €
239x42x140 cm (para 2 librerías de 92 cm + 1 de 47 cm)	E24533	214 €
284x42x140 cm (para 3 librerías de 92 cm)	E24534	226 €
100x42x206 cm (para 1 librería de 92 cm)	E24560	228 €
147x42x206 cm (para 1 librería de 92 cm + 1 de 47 cm)	E24561	241 €
192x42x206 cm (para 2 librerías de 92 cm)	E24562	253 €
239x42x206 cm (para 2 librerías de 92 cm + 1 de 47 cm)	E24563	267 €
284x42x206 cm (para 3 librerías de 92 cm)	E24564	279 €

Especificaciones

- Disponibles en color blanco y wengé.

Encimeras de cristal mateado.



Dimensiones	Referencia	Precio
92x42 cm (1 librería de 92 cm)	E85ELC092X42M	51 €
184x42 cm (2 librerías de 92 cm)	E85ELC184X42M	82 €
276x42 cm (3 librerías de 92 cm)	E85ELC276X42M	120 €
150x40 cm (1 librería de 150 cm)	E85ELC150X40M	76 €

Acabado disponible



MATEADO

Especificaciones

- Encimera de cristal mateado de 5+5 mm.

Encimeras de cristal pintado.



Dimensiones	Referencia	Precio
92x42 cm (1 librería de 92 cm)	E85ELC092X42	121 €
184x42 cm (2 librerías de 92 cm)	E85ELC184X42	174 €
276x42 cm (3 librerías de 92 cm)	E85ELC276X42	255 €
150x40 cm (1 librería de 150 cm)	E85ELC150X40	167 €

Acabados disponibles

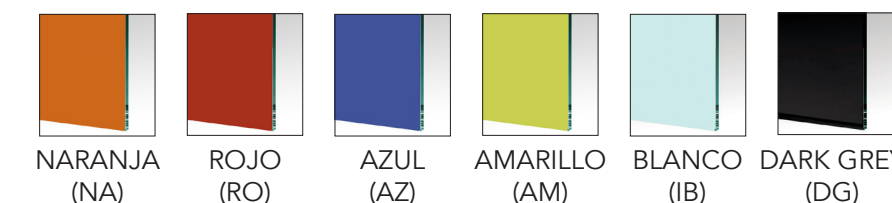

Especificaciones

- Encimera de cristal incoloro de 10 mm pintado en naranja, rojo, azul, amarillo, blanco o negro dark grey.

Tarifa - librerías elementos opcionales

Estantes adicionales.



Dimensiones	Referencia	Precio
Estantes de 19 mm de grosor. Para librerías de ancho 92 cm	E10520	18 €
Para librerías de ancho 47 cm	E10522	16 €
Estantes de 30 mm de grosor. Para librerías de ancho 92 cm	E10521	24 €
Para librerías de ancho 47 cm	E10523	21 €

Percha telescópica.

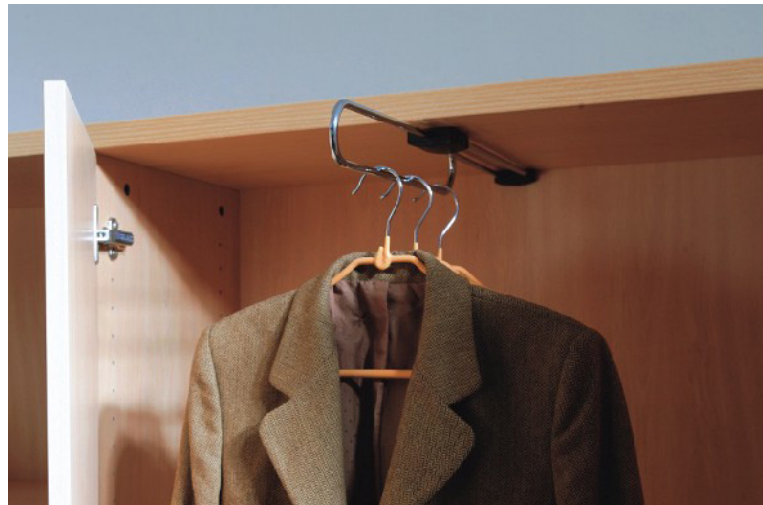

Referencia	Precio
E1052820	45 €

Tirador opcional.



Color	Referencia	Precio
Cromado	E1003052	4 € / Ud.

Armario ropero.



Dimensiones	Referencia	Precio
92x42x206 cm	E10572	405 €

- Especificaciones**
- Armario ropero con puertas batientes con cerradura.
 - 4 estantes interiores, siempre en color negro.
 - Barra para colgar perchas.
 - Tiradores de serie en color gris. Opcional, tiradores en acabado cromado.

Cerradura opcional para niveles de archivo.



Color	Referencia	Precio
Cromado	E1052720	35 € / Ud.



Showroom - Calle Ramón y Cajal 2 nave 5,
entrada por calle Puig Adam, Leganés - Madrid.

Teléfono - 916 939 391

WhatsApp - 638 287 770

Email - ventas@officedeco.es

www.officedeco.es