

EURO 2000

















Especificaciones técnicas

- 1 Tapas de mesa de melamina de 30 mm de grosor.
- 2 Incluidas 2 tapetas pasacables color gris de serie en las mesas de fondo 80 y 60 cm y una tapeta en las mesas de ala.
- 3 Costados de melamina de 30 mm de grosor.
- 4 Faldón estructural de melamina de 19 mm de grosor.

Muestrario



BLANCO
(B)

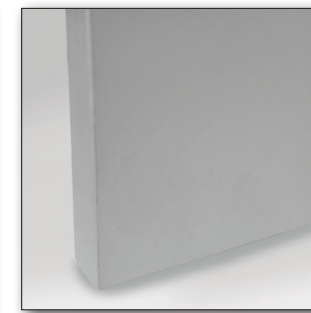

GRIS
(G)



HAYA
(H)



ROBLE
(R)



WENGÉ
(W)



Mesas de fondo 80 cm.



Dimensiones	Referencia	Precio
200x80x74 cm	E02020	216 €
180x80x74 cm	E02018	187 €
160x80x74 cm	E02016	175 €
140x80x74 cm	E02014	167 €
120x80x74 cm	E02012	156 €

Especificaciones

- Equipadas con 2 tapetas para el paso del cableado.

Mesas de fondo 60 cm.



Dimensiones	Referencia	Precio
200x60x74 cm	E02620	214 €
180x60x74 cm	E02618	184 €
160x60x74 cm	E02616	172 €
140x60x74 cm	E02614	163 €
120x60x74 cm	E02612	153 €

Especificaciones

- Equipadas con 2 tapetas para el paso del cableado.

Mesas de ala.

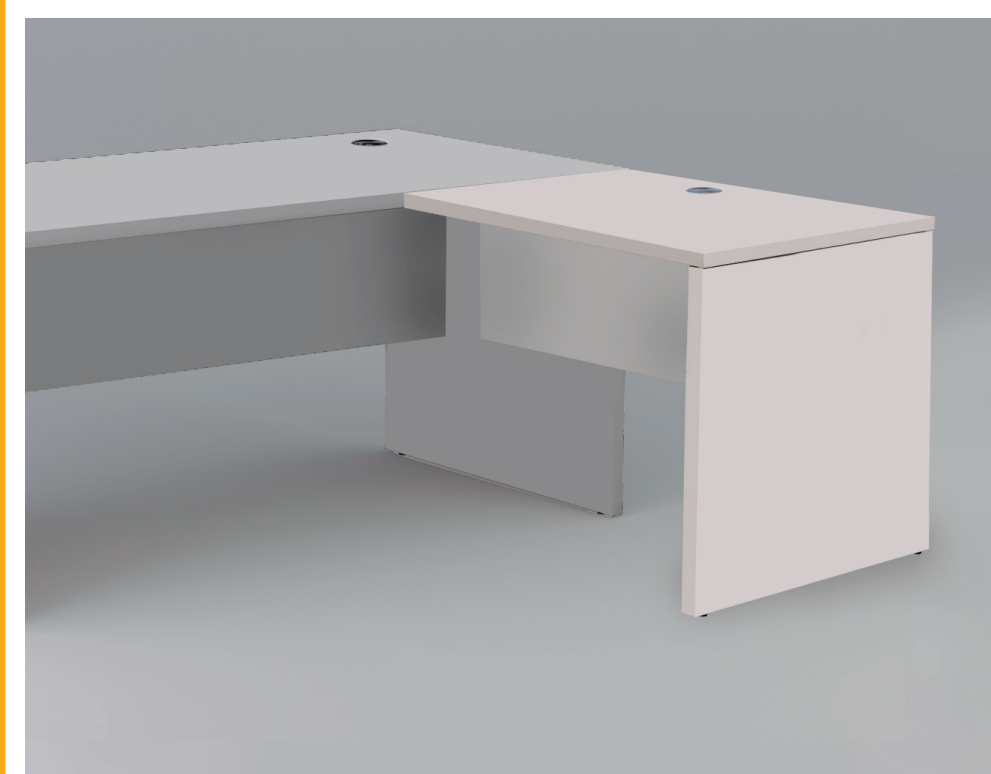

Dimensiones	Referencia	Precio
102x60x74 cm	E02011	112 €
80x60x74 cm	E02081	110 €

Especificaciones

- Las mesas de ala son para instalar en mesas de fondo 80 cm.
- Equipadas con 1 tapeta para el paso del cableado.

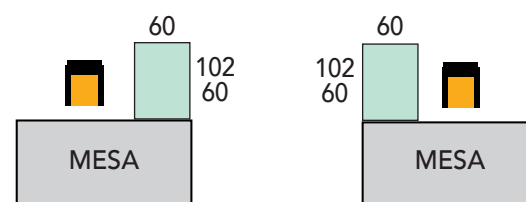

Cajoneras con ruedas.



Dimensiones	Referencia	Precio
Cajonera con 3 cajones.		
40x54x58 cm	E10034	166 €
Cajonera con 1 cajón y 1 archivo.		
40x54x58 cm	E10033	161 €

Especificaciones

- Cerradura centralizada.
- Tiradores en color gris.
- Bandeja portalápices opcional **6 €** Ref. E1003040



Pantallas separadoras de melamina.



Dimensiones	Referencia	Precio
180x40 cm	E85PMF180	82 €
160x40 cm	E85PMF160	80 €
140x40 cm	E85PMF140	78 €
120x40 cm	E85PMF120	76 €
100x40 cm	E85PMF100	74 €
80x40 cm	E85PMF080	72 €

Especificaciones

- Pantalla de melamina de 19 mm.
- Soportes metálicos en color blanco (B), gris (G) o antracita (A).

Pantallas separadoras de cristal.



Dimensiones	Referencia	Precio
180x40 cm	E85PCF180	92 €
160x40 cm	E85PCF160	86 €
140x40 cm	E85PCF140	80 €
120x40 cm	E85PCF120	72 €
100x40 cm	E85PCF100	68 €
80x40 cm	E85PCF080	64 €

Especificaciones

- Pantalla de cristal templado y mateado de 6 mm.
- Soportes metálicos en color blanco (B), gris (G) o antracita (A).

Mesas de reuniones con base de melamina.

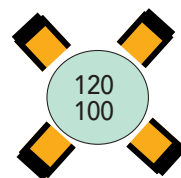

Dimensiones	Referencia	Precio
Ø120x74 cm	E10441	236 €
Ø100x74 cm	E10440	228 €

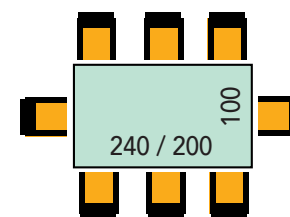
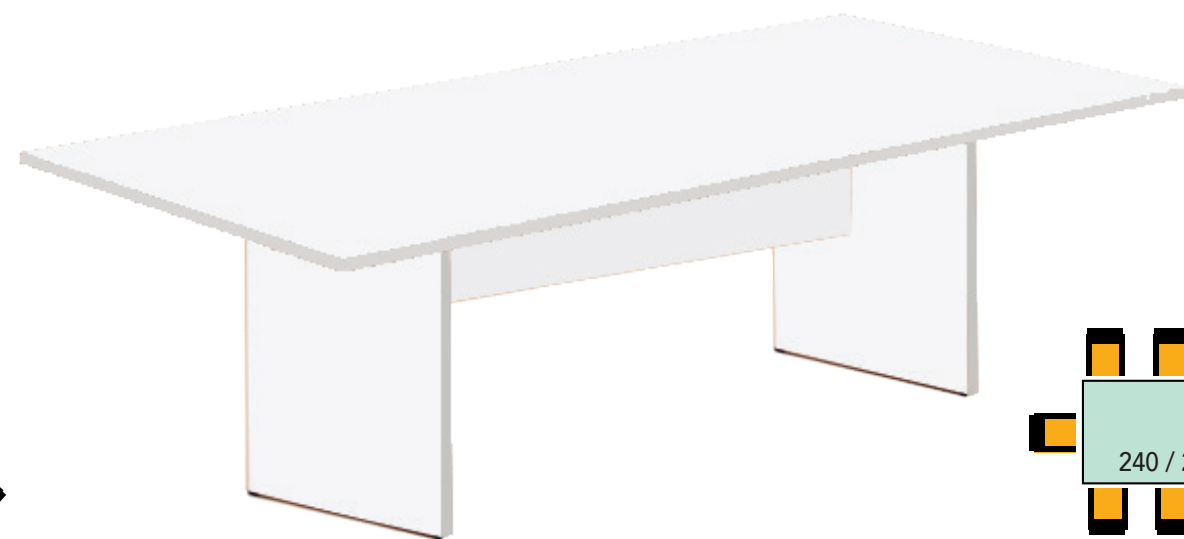

Dimensiones	Referencia	Precio
240x100x74 cm	E10423	303 €
200x100x74 cm	E10422	267 €

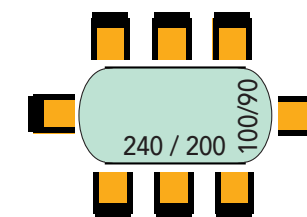

Dimensiones	Referencia	Precio
240x100x74 cm	E10443	321 €
200x 90x74 cm	E10442	276 €

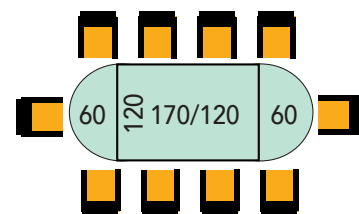

Dimensiones	Referencia	Precio
290x120x74 cm (1 tapa de 170x120 + 2 de 60x120 + 2 bases cruceta)	E10JMC290	612 €
240x120x74 cm (1 tapa de 120x120 + 2 de 60x120 + 2 bases cruceta)	E10JMC240	574 €

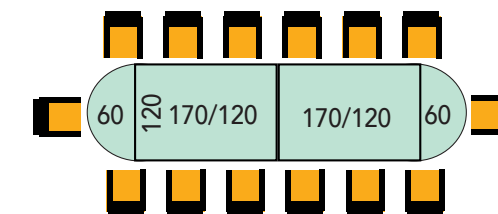

Dimensiones	Referencia	Precio
460x120x74 cm (2 tapas de 170x120 + 2 de 60x120 + 4 bases cruceta)	E10JMC460	973 €
360x120x74 cm (2 tapas de 120x120 + 2 de 60x120 + 3 bases cruceta)	E10JMC360	816 €

Mesas de reuniones con base metálica redonda.

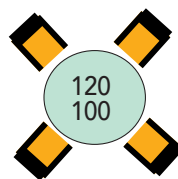

Dimensiones	Referencia	Precio
Ø120x74 cm	E10431	306 €
Ø100x74 cm	E10430	287 €

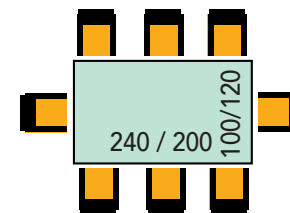

Dimensiones	Referencia	Precio
240x120x74 cm	E10JMR242	624 €
200x120x74 cm	E10JMR202	583 €
240x100x74 cm	E10421	538 €
200x100x74 cm	E10420	508 €

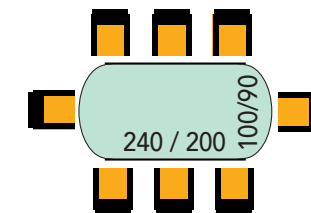

Dimensiones	Referencia	Precio
240x100x74 cm	E10433	555 €
200x 90x74 cm	E10432	525 €

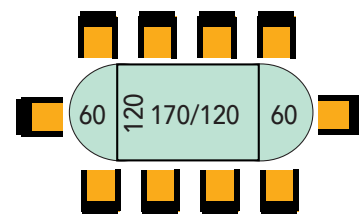

Dimensiones	Referencia	Precio
290x120x74 cm (1 tapa de 170x120 + 2 de 60x120 + 2 bases metálicas)	E10JMS290	789 €
240x120x74 cm (1 tapa de 120x120 + 2 de 60x120 + 2 bases metálicas)	E10JMS240	748 €

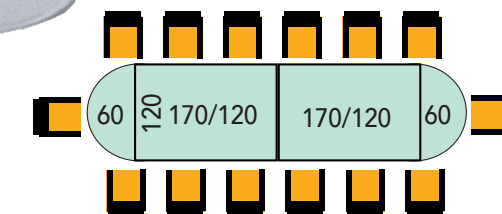

Dimensiones	Referencia	Precio
460x120x74 cm (2 tapas de 170x120 + 2 de 60x120 + 4 bases metálicas)	E10JMS460	1.349 €
360x120x74 cm (2 tapas de 120x120 + 2 de 60x120 + 3 bases metálicas)	E10JMS360	1.088 €

Mesas de reuniones con base metálica cuadrada.

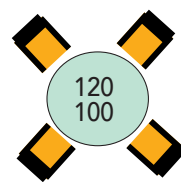

Dimensiones	Referencia	Precio
Ø120x74 cm	E10JQR120	316 €
Ø100x74 cm	E10JQR100	297 €

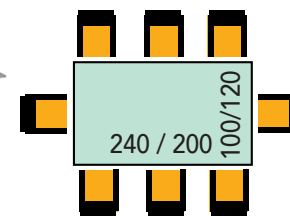

Dimensiones	Referencia	Precio
240x120x74 cm	E10JQR242	644 €
200x120x74 cm	E10JQR202	603 €
240x100x74 cm	E10JQR240	558 €
200x100x74 cm	E10JQR200	528 €

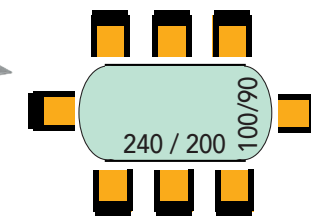

Dimensiones	Referencia	Precio
240x100x74 cm	E10JQO240	575 €
200x 90x74 cm	E10JQO200	545 €

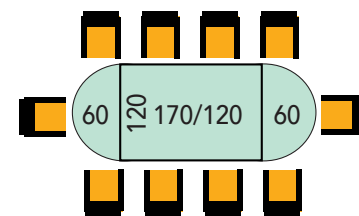

Dimensiones	Referencia	Precio
290x120x74 cm (1 tapa de 170x120 + 2 de 60x120 + 2 bases metálicas)	E10JQM290	809 €
240x120x74 cm (1 tapa de 120x120 + 2 de 60x120 + 2 bases metálicas)	E10JQM240	768 €

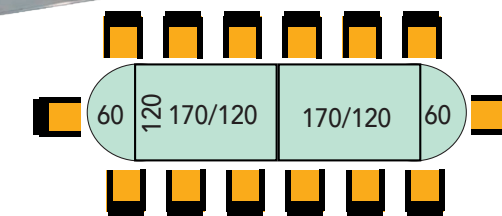

Dimensiones	Referencia	Precio
460x120x74 cm (2 tapas de 170x120 + 2 de 60x120 + 4 bases metálicas)	E10JQM460	1.379 €
360x120x74 cm (2 tapas de 120x120 + 2 de 60x120 + 3 bases metálicas)	E10JQM360	1.118 €

Tapetas pasacables.



Descripción	Referencia	Precio
Tapeta redonda	E73TAP60	12 €

Especificaciones

- Medida - Ø6 cm.
- Color gris (G), blanco (B) o negro (N)



Descripción	Referencia	Precio
Tapeta rectangular	I72CDF8390	44 €

Especificaciones

- Medida - 30x13 cm.
- Color gris (A), blanco (B) o negro (N)

Electrificación articulada.



Descripción	Referencia	Precio
Snake vertical	B95SCV	57 €

Snake horizontal	B95SCH	49 €
------------------	--------	-------------

Especificaciones

- Color plata (P) o negro (N)

Bandejas de electrificación.

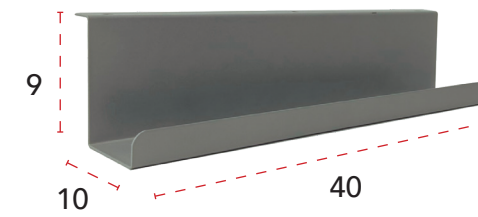

Descripción	Referencia	Precio
Bandeja	A64BAND040	25 €

Especificaciones

- Medida - 40x10x9 cm.
- Color gris (G), blanco (B) o antracita (A)

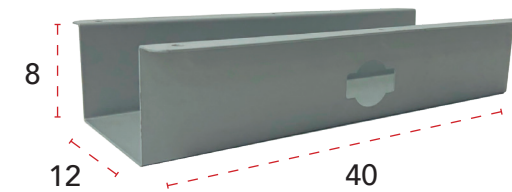

Descripción	Referencia	Precio
Bandeja	A64CELE040	35 €

Especificaciones

- Medida - 40x12x8 cm.
- Color gris (G), blanco (B) o antracita (A)

Soportes para CPU.



Descripción	Referencia	Precio
Soporte cpu	ACPUF	24 €

Especificaciones

- Color gris (G), blanco (B) o antracita (A)
- Regulable en anchura de 17 a 26 cm.
- Para instalar en los costados de las mesas de la serie Euro.



Descripción	Referencia	Precio
Soporte cpu con ruedas	TCIQ0006	29 €

Especificaciones

- Color negro.
- Regulable en anchura de 12 a 21 cm.
- 2 ruedas con freno.

Tapeta + bandeja + regleta.



Referencia	Componentes	Precio
B95MIX01	Tapeta + bandeja + regleta 3 enchufes	120 €
B95MIX02	Tapeta + bandeja + regleta 4 enchufes	122 €

Especificaciones

- Medida tapeta rectangular - 30x13 cm.
- Incluye cable corriente de 2 metros.
- Color tapeta gris (G), blanco (B) o negro (N)
- Color bandeja gris (G), blanco (B) o antracita (A)
- Otras configuraciones y conexiones disponibles, consultar.

Elevator.

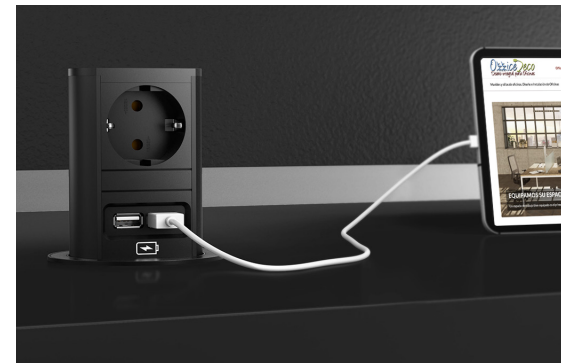

Referencia	Componentes	Color	Precio
B95ELE1	2 enchufes	Acero inox.	122 €
B95ELE1N	2 enchufes	Negro	137 €
B95ELE5	1 enchufe + 1 usb A/A	Acero inox.	167 €
B95ELE5N	1 enchufe + 1 usb A/A	Negro	185 €

Especificaciones

- Medida - Ø8,5 cm.
- Incluye cable corriente de 2 metros.

Pix.



Referencia	Componentes	Precio
B95PIX1	1 enchufe	65 €
B95PIX6	1 RJ45	79 €
B95PIX7	1 HDMI	89 €
B95PIX4	1 usb datos A + 1 RJ45	110 €
B95PIX8	1 usb A/C	125 €

Especificaciones

- Medida - Ø6 cm.
- Incluye cable corriente de 2 metros.
- Color negro con un embellecedor negro y uno blanco.
- Otras configuraciones y conexiones disponibles, consultar.

Loop in charge.



Referencia	Componentes	Precio
B95LOOPCH	1 enchufe + 1 usb A/C + 1 pasacables	124 €

Especificaciones

- Medida - Ø8 cm.
- Incluye cable corriente de 2 metros.
- Color blanco o negro.

Coneo.



Referencia	Componentes	Precio
B95CONEO1G	3 enchufes + 1 usb datos A + 1 RJ45	229 €
B95CONEO7G	3 enchufes + 1 usb A/C	244 €
B95CONEO8G	2 enchufes + 1 usb A/A + 1 RJ45	237 €

Especificaciones

- Medida - 25,6x16,9 cm.
- Incluye cable corriente de 2 metros.
- Color gris metalizado.
- Otras configuraciones y conexiones disponibles, consultar.

Power Frame.



Referencia	Componentes	Precio
B95PFR3	3 enchufes	159 €
B95PFRS01	2 enchufes + 1 usb A/A	176 €
B95PFRS02	2 enchufes + 1 usb A/C	203 €
B95PFRM01	3 enchufes + 1 usb A/A	199 €
B95PFRM02	3 enchufes + 1 usb A/C	227 €

Especificaciones

- Medidas - 3 módulos 24,1x7,3 cm / 4 módulos 28,4x7,3 cm.
- Incluye cable corriente de 2 metros.
- Color aluminio, blanco o negro.
- Otras configuraciones y conexiones disponibles, consultar.

Coni.

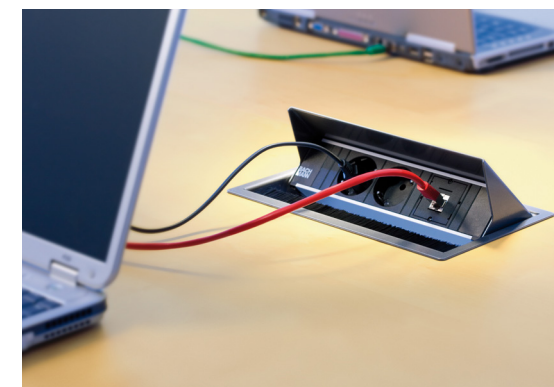

Referencia	Componentes	Precio
B95CON1	3 enchufes	253 €
B95CONS01	2 enchufes + 1 usb A/A	290 €
B95CONS02	2 enchufes + 1 usb A/C	331 €
B95CONM02	3 enchufes + 1 usb A/A	325 €
B95CONM03	3 enchufes + 1 usb A/C	365 €

Especificaciones

- Medidas - 3 módulos 25,7x15,1 cm / 4 módulos 29,1x15,1 cm.
- Incluye cable corriente de 2 metros.
- Color aluminio, blanco, antracita o negro.
- Otras configuraciones y conexiones disponibles, consultar.

Power Frame Cover.



Referencia	Componentes	Precio
B95PFRC3	3 enchufes	261 €
B95PFRC301	2 enchufes + 1 usb A/A	278 €
B95PFRC302	2 enchufes + 1 usb A/C	295 €
B95PFRCM01	3 enchufes + 1 usb A/A	299 €
B95PFRCM02	3 enchufes + 1 usb A/C	326 €

Especificaciones

- Medidas - 3 módulos 25,7x8,8 cm / 4 módulos 30x8,8 cm.
- Incluye cable corriente de 2 metros.
- Color aluminio, blanco o negro.
- Otras configuraciones y conexiones disponibles, consultar.

Especificaciones técnicas

- 1 Techos de melamina de 30 mm de grosor.
- 2 Laterales de melamina de 19 mm de grosor.
- 3 Trasera de melamina de 10 mm de grosor.
- 4 Estantes de melamina de 19 mm de grosor. Opcional, estantes reforzados de 30 mm de grosor.
- 5 Puertas batientes y correderas de melamina con cerradura incluida. Frontes de niveles de archivo con cerradura no incluida. Puertas batientes de cristal matizado de 6 mm sin cerradura.
- 6 Tiradores de serie en color gris. Opcional, tiradores en acabado cromado.
- 7 Niveladores de serie en color gris.

Muestrario.



BLANCO
(B)

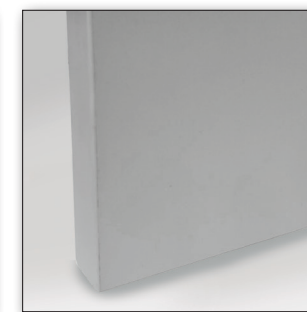

GRIS
(G)



HAYA
(H)



ROBLE
(R)



WENGÉ
(W)



Librerías altura 206 cm.

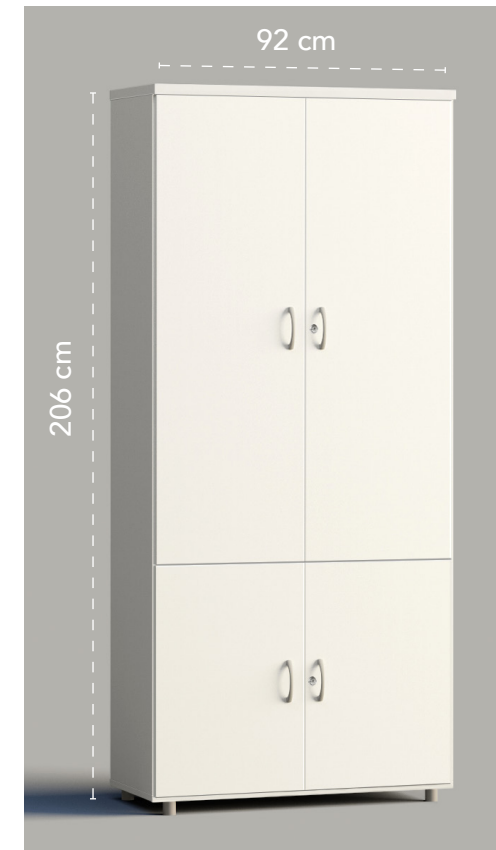

Dimensiones	Referencia	Precio
92x42x206 cm	E10560	249 €
47x42x206 cm	E10580	235 €

Dimensiones	Referencia	Precio
92x42x206 cm	E10561	316 €
47x42x206 cm	E10581	274 €

Dimensiones	Referencia	Precio
92x42x206 cm	E10570	379 €
47x42x206 cm	E10582	306 €

Dimensiones	Referencia	Precio
92x42x206 cm	E10573	408 €

Dimensiones	Referencia	Precio
92x42x206 cm	E10562	473 €

Dimensiones	Referencia	Precio
92x42x206 cm	E10569	575 €

Especificaciones

- Diáfana.
- 4 estantes incluidos de 19 mm de grosor.

Especificaciones

- Puertas bajas batientes con cerradura.
- Ancho 47 cm con una puerta de apertura a derecha.
- 3 estantes incluidos de 19 mm de grosor.
- Tiradores de serie en color gris. Opcional, tiradores en acabado cromado.

Especificaciones

- Puertas batientes con cerradura.
- Ancho 47 cm con una puerta de apertura a derecha.
- 4 estantes incluidos de 19 mm de grosor.
- Tiradores de serie en color gris. Opcional, tiradores en acabado cromado.

Especificaciones

- Puertas batientes superiores e inferiores con cerradura.
- 3 estantes incluidos de 19 mm de grosor.
- Tiradores de serie en color gris. Opcional, tiradores en acabado cromado.

Especificaciones

- 2 frentes de niveles de archivo (sin cerradura) para carpetas colgantes. Cerradura opcional.
- 2 estantes incluidos de 19 mm de grosor.
- Tiradores de serie en color gris. Opcional, tiradores en acabado cromado.

Especificaciones

- Puertas batientes superiores con cerradura.
- 2 frentes de niveles de archivo (sin cerradura) para carpetas colgantes. Cerradura opcional.
- 2 estantes incluidos de 19 mm de grosor.
- Tiradores de serie en color gris. Opcional, tiradores en acabado cromado.

Librerías altura 140 cm.



Dimensiones	Referencia	Precio
92x42x140 cm	E10530	190 €
47x42x140 cm	E10540	180 €

Especificaciones

- Diáfana.
- 3 estantes incluidos de 19 mm de grosor.



Dimensiones	Referencia	Precio
92x42x140 cm	E10531	257 €
47x42x140 cm	E10541	219 €

Especificaciones

- Puertas bajas batientes con cerradura.
- Ancho 47 cm con una puerta de apertura a derecha.
- 2 estantes incluidos de 19 mm de grosor.
- Tiradores de serie en color gris. Opcional, tiradores en acabado cromado.



Dimensiones	Referencia	Precio
92x42x140 cm	E10533	289 €
47x42x140 cm	E10542	239 €

Especificaciones

- Puertas batientes con cerradura.
- Ancho 47 cm con una puerta de apertura a derecha.
- 3 estantes incluidos de 19 mm de grosor.
- Tiradores de serie en color gris. Opcional, tiradores en acabado cromado.



Dimensiones	Referencia	Precio
92x42x140 cm	E10532	416 €

Especificaciones

- 2 frentes de niveles de archivo (sin cerradura) para carpetas colgantes. Cerradura opcional.
- 1 estante incluido de 19 mm de grosor.
- Tiradores de serie en color gris. Opcional, tiradores en acabado cromado.



Dimensiones	Referencia	Precio
92x42x140 cm	E10534	629 €

Especificaciones

- 4 frentes de niveles de archivo (sin cerradura) para carpetas colgantes. Cerradura opcional.
- Tiradores de serie en color gris. Opcional, tiradores en acabado cromado.

Librerías altura 74 cm.

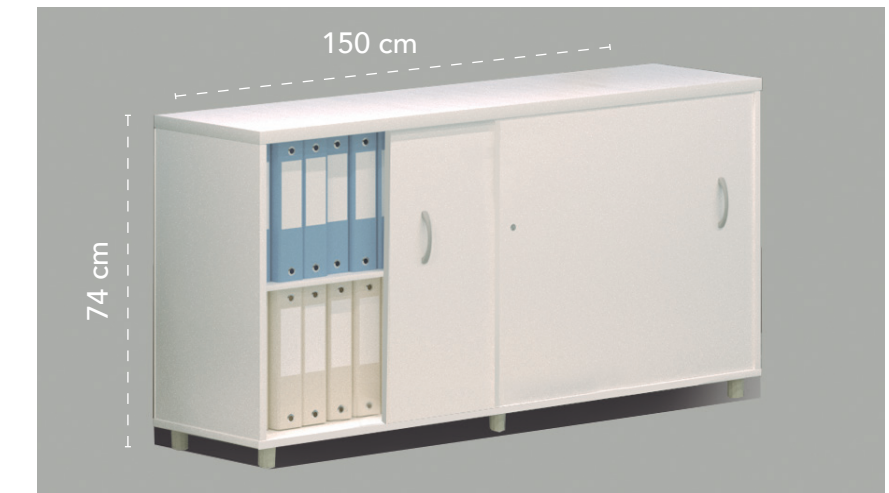
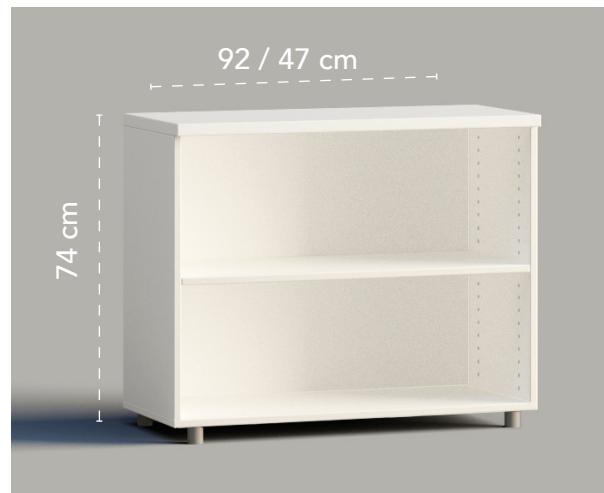

Dimensiones	Referencia	Precio
-------------	------------	--------

92x42x74 cm	E10500	119 €
47x42x74 cm	E10510	112 €

Especificaciones

- Diáfana.
- 1 estante incluido de 19 mm de grosor.

Dimensiones	Referencia	Precio
-------------	------------	--------

92x42x74 cm	E10501	183 €
47x42x74 cm	E10511	151 €

Especificaciones

- Puertas batientes con cerradura.
- Ancho 47 cm con una puerta de apertura a derecha.
- 1 estante incluido de 19 mm de grosor.
- Tiradores de serie en color gris. Opcional, tiradores en acabado cromado.

Dimensiones	Referencia	Precio
-------------	------------	--------

92x42x74 cm	E10502	348 €
-------------	--------	--------------

Especificaciones

- 2 frentes de niveles de archivo (sin cerradura) para carpetas colgantes. Cerradura opcional.
- Tiradores de serie en color gris. Opcional, tiradores en acabado cromado.

Dimensiones	Referencia	Precio
-------------	------------	--------

150x40x74 cm	E10509	299 €
--------------	--------	--------------

Especificaciones

- Puertas correderas con cerradura.
- 1 estante incluido de 19 mm de grosor.
- Tiradores de serie en color gris. Opcional, tiradores en acabado cromado.

Librerías con puertas de cristal, altura 206 cm, 140 cm y 74 cm.

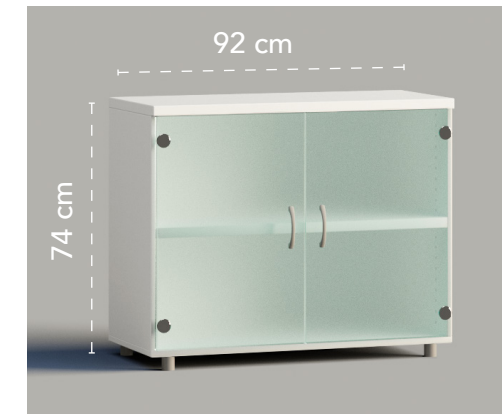

Dimensiones Referencia Precio
92x42x206 cm E10571 **403 €**

Dimensiones Referencia Precio
92x42x206 cm E10567 **553 €**

Dimensiones Referencia Precio
92x42x206 cm E10568 **712 €**

Dimensiones Referencia Precio
92x42x140 cm E10536 **345 €**

Dimensiones Referencia Precio
92x42x140 cm E10535 **422 €**

Dimensiones Referencia Precio
92x42x74 cm E10503 **274 €**

Especificaciones

- Puertas bajas batientes de cristal matizado de 6 mm sin cerradura.
- 3 estantes incluidos de 19 mm de grosor.
- Tiradores de serie en color gris. Opcional, tiradores en acabado cromado.

Especificaciones

- Puertas superiores batientes de cristal matizado de 6 mm sin cerradura.
- Puertas inferiores batientes de melamina con cerradura.
- 3 estantes incluidos de 19 mm de grosor.
- Tiradores de serie en color gris. Opcional, tiradores en acabado cromado.

Especificaciones

- Puertas superiores batientes de cristal matizado de 6 mm sin cerradura.
- 2 frentes de niveles de archivo (sin cerradura) para carpetas colgantes. Cerradura opcional.
- 2 estantes incluidos de 19 mm de grosor.
- Tiradores de serie en color gris. Opcional, tiradores en acabado cromado.

Especificaciones

- Puertas bajas batientes de cristal matizado de 6 mm sin cerradura.
- 2 estantes incluidos de 19 mm de grosor.
- Tiradores de serie en color gris. Opcional, tiradores en acabado cromado.

Especificaciones

- Puertas batientes de cristal matizado de 6 mm sin cerradura.
- 3 estantes incluidos de 19 mm de grosor.
- Tiradores de serie en color gris. Opcional, tiradores en acabado cromado.

Especificaciones

- Puertas batientes de cristal matizado de 6 mm sin cerradura.
- 1 estante incluido de 19 mm de grosor.
- Tiradores de serie en color gris. Opcional, tiradores en acabado cromado.

Envolventes de armarios - encimeras y costados de 40 mm de grosor.



Dimensiones	Referencia	Precio
100x42x 74 cm (para 1 librería de 92 cm)	E24500	117 €
147x42x 74 cm (para 1 librería de 92 cm + 1 de 47 cm)	E24501	129 €
192x42x 74 cm (para 2 librerías de 92 cm)	E24502	143 €
239x42x 74 cm (para 2 librerías de 92 cm + 1 de 47 cm)	E24503	155 €
284x42x 74 cm (para 3 librerías de 92 cm)	E24504	168 €
100x42x140 cm (para 1 librería de 92 cm)	E24530	177 €
147x42x140 cm (para 1 librería de 92 cm + 1 de 47 cm)	E24531	189 €
192x42x140 cm (para 2 librerías de 92 cm)	E24532	202 €
239x42x140 cm (para 2 librerías de 92 cm + 1 de 47 cm)	E24533	214 €
284x42x140 cm (para 3 librerías de 92 cm)	E24534	226 €
100x42x206 cm (para 1 librería de 92 cm)	E24560	228 €
147x42x206 cm (para 1 librería de 92 cm + 1 de 47 cm)	E24561	241 €
192x42x206 cm (para 2 librerías de 92 cm)	E24562	253 €
239x42x206 cm (para 2 librerías de 92 cm + 1 de 47 cm)	E24563	267 €
284x42x206 cm (para 3 librerías de 92 cm)	E24564	279 €

Especificaciones

- Disponibles en color blanco y wengé.

Encimeras de cristal mateado.



Dimensiones	Referencia	Precio
92x42 cm (1 librería de 92 cm)	E85ELC092X42M	51 €
184x42 cm (2 librerías de 92 cm)	E85ELC184X42M	82 €
276x42 cm (3 librerías de 92 cm)	E85ELC276X42M	120 €
150x40 cm (1 librería de 150 cm)	E85ELC150X40M	76 €

Acabado disponible



MATEADO

Especificaciones

- Encimera de cristal mateado de 5+5 mm.

Encimeras de cristal pintado.



Dimensiones	Referencia	Precio
92x42 cm (1 librería de 92 cm)	E85ELC092X42	121 €
184x42 cm (2 librerías de 92 cm)	E85ELC184X42	174 €
276x42 cm (3 librerías de 92 cm)	E85ELC276X42	255 €
150x40 cm (1 librería de 150 cm)	E85ELC150X40	167 €

Acabados disponibles

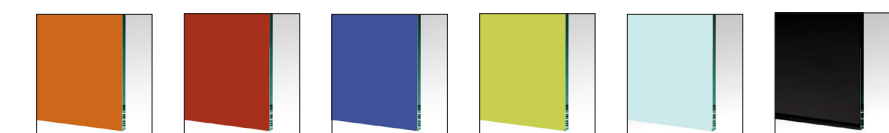

NARANJA (NA) ROJO (RO) AZUL (AZ) AMARILLO (AM) BLANCO (IB) DARK GREY (DG)

Especificaciones

- Encimera de cristal incoloro de 10 mm pintado en naranja, rojo, azul, amarillo, blanco o negro dark grey.

Estantes adicionales.



Dimensiones	Referencia	Precio
Estantes de 19 mm de grosor. Para librerías de ancho 92 cm	E10520	18 €
Para librerías de ancho 47 cm	E10522	16 €
Estantes de 30 mm de grosor. Para librerías de ancho 92 cm	E10521	24 €
Para librerías de ancho 47 cm	E10523	21 €

Tirador opcional.



Color	Referencia	Precio
Cromado	E1003052	4 € / Ud.

Cerradura opcional para niveles de archivo.



Color	Referencia	Precio
Cromado	E1052720	35 € / Ud.

Percha telescópica.



Referencia	Precio
E1052820	45 €

Armario ropero.



Dimensiones	Referencia	Precio
92x42x206 cm	E10572	405 €

Especificaciones

- Armario ropero con puertas batientes con cerradura.
- 4 estantes interiores, siempre en color negro.
- Barra para colgar perchas.
- Tiradores de serie en color gris. Opcional, tiradores en acabado cromado.



*Showroom - Calle Ramón y Cajal 2 nave 5,
entrada por calle Puig Adam, Leganés - Madrid.*

Teléfono - 916 939 391

WhatsApp - 638 287 770

Email - ventas@officedeco.es

www.officedeco.es